

**Утверждены приказом Минспорта России
от «04» апреля 2014 г. № 206**

ПРАВИЛА ВИДА СПОРТА «БОКС»

Настоящие Правила вида спорта «Бокс» (далее – Правила) составлены с учетом основных требований Технических правил и Правил открытых соревнований по боксу Международной ассоциации бокса (далее - АИБА), являются обязательными для организаций, проводящих соревнования по боксу на всей территории Российской Федерации (далее РФ). При проведении соревнований, в случае возникновения спортивных ситуаций не предусмотренных настоящими Правилами, трактовка осуществляется по Правилам АИБА

Официальные лица (руководители команд, тренеры, боксеры и судьи), принимающие участие в соревнованиях, обязаны в своих действиях руководствоваться настоящими Правилами.

ПРАВИЛА ПРОВЕДЕНИЯ СОРЕВНОВАНИЙ

ПРАВИЛО 1. КЛАССИФИКАЦИЯ БОКСЕРОВ

1.1. Возрастное деление участников. В зависимости от возраста участники делятся на следующие группы в соответствии с Единой всероссийской спортивной классификацией:

Наименование группы	Возраст
Юноши и девочки младшего возраста	12 лет
Юноши и девочки среднего возраста	13 – 14 лет
Юноши и девушки старшего возраста	15 – 16 лет
Юниоры и юниорки	17 – 18 лет
Юниоры	19 – 22 года
Мужчины и женщины («Элита»)	19 – 40 лет

1.1.1. Возраст боксеров определяется по году их рождения.

1.2. Весовые категории. Официальные соревнования проводятся в спортивных дисциплинах (весовых категориях) согласно Всероссийскому реестру видов спорта.

1.2.1

Весовые категории	Юноши и девочки 13-14 лет	Юноши и девочки 15-16 лет	Женщины 19-40 лет и юниорки 17-18 лет	Мужчины 19-40 лет и юниоры 17 – 18 лет, 19 – 22 года
	до кг	до кг	до кг	до кг
Первая супернаилегчайшая	38,5	—	—	—
Вторая супернаилегчайшая	40	—	—	—
Первая суперлегчайшая	41,5	—	—	—
Вторая суперлегчайшая	43	—	—	—
Третья суперлегчайшая	44,5	—	—	—
Самая легкая	46	44 - 46	—	—
Первая наилегчайшая	48	48	45 - 48	46 - 49
Наилегчайшая	50	50	51	52
Первая легчайшая	52	52	—	—
Легчайшая	54	54	54	56
Полулегкая	56	57	57	—
Легкая	59	60	60	60
Первая полусредняя	62	63	64	64
Вторая полусредняя	65	66	69	69
Первая средняя	68	70	—	—
Средняя	72	75	75	75
Полутяжелая	76	80	81	81
Тяжелая	Св. 76	Св. 80	Св. 81	91
Супертяжелая		—	—	Св. 91

1.2.2. В возрастной категории юношей и девочек 12 лет спортивные разряды не присваиваются. При этом в поединках пары составляются с таким расчетом, чтобы разница в весе у боксеров, имеющих вес в диапазоне до 60 кг, не превышала 2-х кг; в диапазоне от 60 до 70 – 3-х кг; от 70 до 80 кг – 4-х кг и свыше 80 кг – 5 кг.

1.2.3. Участники командных соревнований могут выступать в смежной (более тяжелой) весовой категории с правом возврата в категорию, указанную в заявке при условии, если это оговорено Положением или Регламентом.

1.2.4. В абсолютных чемпионатах России участвуют боксеры свыше 81 кг.

1.3. Виды соревнований, система, условия проведения соревнований.

1.3.1. "Положение о соревнованиях". Организация и проведение физкультурного мероприятия или спортивного соревнования осуществляются в соответствии с положением (регламентом) о физкультурном мероприятии или спортивном соревновании, утверждаемым его организаторами.

1.3.2. Виды соревнований. Соревнования могут быть личные, командные или лично-командные. В личных соревнованиях определяются личные результаты. В личных соревнованиях первое место занимает боксер, закончивший соревнования без поражений; второе место – боксер, проигравший финальный бой; третьи места – боксеры, проигравшие полуфинальные поединки. В командных соревнованиях определяются результаты команд, в лично-командных соревнованиях определяются как личные, так и командные результаты. Очки за командное первенство начисляются в соответствии с положением о соревнованиях.

1.3.3. Система. Соревнования могут проводиться по системе с выбыванием проигравших боксеров после первого поражения или с выбыванием после второго поражения, а также по круговой системе.

1.3.4. Условия проведения соревнований. В соответствии с возрастом участников устанавливаются следующие требования:

Возраст боксеров	Максимальное количество боев на соревнованиях/ Количество дней отдыха между боями.		
Статус соревнований	До Чемпионата/Первенства		
	Области, края	Федерального округа/ ФСО	России
Юноши и девочки младшего возраста 12 лет	2/1	2/1	2/1
Девочки старшего возраста 15-16 лет	2/1	3/2	3/2
Юноши среднего возраста 13-14 лет	3/1	4/2	4/2
Юноши старшего возраста 15-16 лет	4/2	4/2	5/2
Юниоры и юниорки 17 – 18 лет, юниоры 19 – 22 года	4/1 5/2	4/1 5/2	4/1 5/2
Мужчины, женщины			

1.3.4.1. Во всех случаях боксер не должен проводить более одного боя в день.

1.3.4.2. Минимальный период отдыха между боями для боксеров

составляет:

1.3.4.2.1. Соревнования по боксу – не менее 12-ти часов между боями;

1.3.5. Условия проведения соревнований смежных возрастных групп и разрядов. Юношам и девочкам разрешается проводить бои с боксерами старшей возрастной группы смежного года рождения. Юниорам и юниоркам 17 - 18 лет разрешается участвовать в соревнованиях среди взрослых на основании медицинского заключения врачебно – физкультурного диспансера и заявления личного тренера. Разрешается проводить бои между боксерами смежных спортивных разрядов. Боксерам первого спортивного разряда разрешается проводить бои с мастерами спорта и мастерами спорта международного класса. При проведении поединков условия должны соответствовать требованиям, предъявляемым к старшей возрастной группе и более высокому спортивному разряду по решению тренера и комиссии по допуску

ПРАВИЛО 2. ДОПУСК

2.1. Принадлежность спортсмена к территории и спортивному обществу/ведомству.

2.1.1. Любой боксер, участвующий в соревнованиях, проводимых на территории РФ (за исключением международных турниров) должен быть гражданином РФ. В отдельных случаях спортсмен может быть допущен по разрешению на временное проживание или виду на жительство РФ, что определяется положением о соревнованиях. Допуск на соревнования зарубежных спортсменов определяется Положением, по письменному разрешению общероссийской спортивной федерации.

2.1.2. Если боксер пожелает сменить территориальную принадлежность и/или спортивное общество/ведомство, то он может выступать как представитель другой территории и/или спортивного общества/ведомства только после официального разрешения комиссии по переходам общероссийской спортивной федерации по виду спорта «бокс» (далее – Федерация), о чем делается запись в «Спортивной книжке боксера».

2.1.3. Параллельный зачет результатов и смена территориальной и ведомственной принадлежности определяется Положением комиссии по переходам, общероссийской спортивной федерации.

2.1.4. Во всех спорах, возникающих в ходе чемпионатов и первенств России, других официальных всероссийских соревнований, итоговое решение остается за общероссийской спортивной федерацией.

2.2. Медицинские аспекты допуска боксеров.

2.2.1. Допуск врачом. Боксер допускается к участию в соревнованиях при представлении своей «Спортивной книжки боксера» с отметкой Заместителя Главного судьи по медицинскому обеспечению о пригодности этого боксера к участию в данных соревнованиях. «Спортивная книжка боксера» действительна только в том случае, если она заполнена по всем правилам, отражает состояние боксера на текущий момент, если со времени последней диспансеризации прошло не более 6

месяцев, и не более чем за три дня до выезда боксера на соревнования врач врачебно-физкультурного диспансера (ВФД) допустил боксера к участию в соревнованиях. Факт диспансеризации и допуска фиксируется в «Спортивной книжке боксера» и заверяется печатью ВФД либо печатью лицензированного медицинского учреждения.

Каждый день, в которых боксер участвует в боях, он должен перед взвешиванием получить подтверждение о пригодности к соревнованиям у Заместителя Главного судьи соревнований по медицинскому обеспечению или назначенным им врачом.

2.2.1.1. Боксер может боксировать с мягкой наколенной повязкой, при условии, что на ней нет железа или твердого пластика.

2.2.1.2. Боксер не допускается к бою, если имеется повязка, наложенная на порез, рану, ссадину, разрыв кожи или гематому на волосистой части головы или на лице, включая нос и уши. Боксер допускается к бою, если для обработки ссадины использовался вазелин, коллодий, раствор тромбина, микрофибриллярный коллаген, гель-пена, серджисел и адреналин 1/1000 или стерильный лейкопластырь. Решение о допуске принимается врачом, осматривающим боксера в день соревнования.

2.2.1.3. Перед медицинским осмотром и взвешиванием боксер должен быть чисто выбрит. Борода и усы не разрешены. Во время боя у боксера не должно быть никакого пирсинга и никаких аксессуаров на теле.

2.2.1.5. Боксеры, имеющие имплантированные электростимуляторы, к соревнованиям не допускаются.

2.2.1.6. Боксерам разрешается использовать только мягкие контактные линзы после получения подтверждения о пригодности к соревнованиям у Заместителя Главного судьи соревнований по медицинскому обеспечению. Все другие типы контактных линз запрещены.

2.2.1.6.1. В случае потери боксером контактных линз:

2.2.1.6.1.1. Если боксер соглашается продолжить бой, то бой продолжается.

2.2.1.6.1.2. Если боксер отказывается продолжить бой без контактных линз, то рефери должен прервать бой и соперник будет объявлен победителем в результате технического нокаута.

2.2.2. Допуск после временного отстранения. Перед тем, как возобновить участие в боях после любого периода отстранения по медицинским показателям, боксер должен пройти в полном объеме диспансеризацию, в том числе магнитно-резонансную томографию (МРТ) головного мозга, для определения его пригодности к дальнейшему участию в соревнованиях по боксу, о чем делается запись в его «Спортивной книжке боксера» и заверяется печатью ВФД либо печатью лицензированного медицинского учреждения.

2.2.3. Защитные санитарные меры. Отстранение боксера после нокаута или технического нокаута (ТНК).

2.2.3.1. Один нокаут. Боксеру, нокаутированному, но не потерявшему сознание в результате ударов в голову во время боя, или, если рефери остановил бой после того, как боксер получил сильные удары в голову и

утратил способность защищаться или продолжать бой, не разрешается принимать участие в соревнованиях и тренировочных боях в течение, как минимум, тридцати дней со дня нокаута.

2.2.3.2. Два нокаута. Боксеру, нокаутированному в результате ударов в голову во время боя, или если рефери остановил бой после того, как боксер получил сильные удары в голову и утратил способность защищаться или продолжать бой, если это произошло дважды в течение девяноста дней, не разрешается принимать участие в соревнованиях и тренировочных боях в течение девяноста дней со дня второго нокаута.

2.2.3.3. Три нокаута. Боксеру, нокаутированному в результате ударов в голову во время боя, или если рефери остановил бой после того, как боксер получил сильные удары в голову и утратил способность защищаться или продолжать бой, если это произошло трижды в течение двенадцати месяцев, не разрешается принимать участие в соревнованиях и тренировочных боях в течение 360 дней со дня третьего нокаута.

2.2.3.4. Если боксер был нокаутирован и получил сильный удар в голову, Заместитель Главного судьи соревнований по медицинскому обеспечению должен классифицировать тяжесть сотрясения и предписать медицинские ограничения следующим образом:

2.2.3.4.1. Если боксер не теряет сознание – минимальное ограничение 30 дней.

2.2.3.4.2. Если боксер теряет сознание на время менее 1 минуты – минимальное ограничение 90 дней.

2.2.3.4.3. Если боксер теряет сознание на время более 1 минуты – минимальное ограничение 180 дней.

2.2.3.4.4. Если боксер получил второй нокаут в течение 3 месяцев после возобновления занятий боксом после первого нокаута – продолжительность ограничения удваивается.

2.2.3.4.5. Если боксер получил третий нокаут в течение 12 месяцев, то он отстраняется от участия в соревнованиях на срок 18 месяцев со дня получения третьего нокаута.

2.2.3.4.6. Если боксер получил медицинские ограничения, то он в указанные сроки не должен тренироваться.

2.2.3.5. Нокаут, полученный в бою в результате ударов в голову, или ТНК, записывается в «Спортивную книжку боксера» красными чернилами. Главный секретарь обязан в трехдневный срок письменно уведомить ВФД, на учете которого состоит нокаутированный боксер, о факте нокаута или ТНК с указанием медицинских ограничений к участию в соревнованиях и тренировочных боях.

2.2.3.6. Все защитные меры должны применяться и в том случае, если нокаут получен во время тренировки. Тренер обязан проинформировать об этом ВФД, на учете которого состоит нокаутированный боксер.

2.2.3.7. Боксер, нокаутированный в голову в результате неправильных ударов или после команд «Брэк» или «Стоп», в результате чего ему присуждена победа «ввиду дисквалификации», не имеет право продолжать соревнования.

2.2.3.8. По усмотрению врача, боксер перед взвешиванием может быть отстранен от соревнований по медицинским показаниям, о чем делается запись в «Спортивной книжке боксера». Заключение врача оформляется письменно и передается Главному секретарю.

2.2.3.9. При ударах по туловищу продолжительность периода отдыха в качестве защитных санитарных мер определяется Заместителем Главного судьи соревнований по медицинскому обеспечению на свое усмотрение на основании результатов медицинского осмотра после боя.

ПРАВИЛО 3. РЕГИСТРАЦИЯ БОКСЕРОВ НА СОРЕВНОВАНИЯХ

3.1. Комиссия по допуску. Допуск боксеров к соревнованиям осуществляет комиссия в следующем составе: Технический делегат «ТД» (далее - Супервайзер), Главный судья или уполномоченный им заместитель Главного судьи, Главный секретарь, Заместитель Главного судьи по медицинскому обеспечению, представитель организации, принимающей соревнования.

3.2. Действительность документов.

Ниже указаны документы, необходимые для представления в мандатную комиссию соревнований, и обязательные для всех боксеров, принимающих участие в соревнованиях:

3.2.1. Документ удостоверяющий личность боксера и подтверждающий его гражданство - гражданина РФ. Для проверки гражданства, регистрации и даты рождения боксеров (для юношей и девушек до 14 лет – свидетельство о рождении, справку с места учебы с фотографией, заверенную печатью учебного заведения, или справку с места жительства, заверенную печатью ЖЭКа). В соответствии с правилами, на территории России каждый боксер участвующий в официальных спортивных соревнованиях обязан иметь классификационную книжку (далее - Спортивную книжку боксера)

3.2.2. «Спортивная книжка боксера». Для проверки медицинского статуса боксеров, их принадлежности к ФСО и ведомству и спортивной классификации. Записи в «Спортивной книжке боксера» должны быть завизированы директором федерации и соответствующими должностными лицами.

3.2.3. «Заявка на участие в соревнованиях». Для подтверждения медицинского статуса боксеров, их принадлежности к ФСО и ведомству, спортивной классификации и аккредитации, заверяется главным врачом ВФД и руководителями региональных спорткомитетов и федераций. Заявка остается в организации, проводящей соревнования.

3.2.4. Полис обязательного медицинского страхования (на случай госпитализации). Страховой полис от несчастного случая. (За исключением военнослужащих и служащих Вооруженных Сил и МВД

России).

3.2.5. Магнитно-резонансная томография (МРТ) головного мозга. Заключение о прохождении МРТ головного мозга действительно в течение двух лет.

3.2.6. Женщины – боксеры обязаны подписать декларацию или представить справку от гинеколога об отсутствии беременности.

3.2.7. Доказательство прохождения проверки документов. После прохождения комиссии по допуску боксерам выдается карточка участника соревнований, подписанная ТД (Супервайзером) или Главным секретарем, которая должна предъявляться при медосмотре и взвешивании.

3.3. В зависимости от возраста и количества боев, проведенных боксером на соревнованиях, устанавливается следующий обязательный перерыв между соревнованиями:

Возрастная группа	Количество боев, проведенных на соревнованиях	Обязательный перерыв до следующих соревнований
Юноши и девочки младшего возраста 12 лет	2 боя	30 дней
Юноши и девочки среднего возраста 13 - 14 лет	3 - 4 боя	30 дней
Юноши и девушки старшего возраста 15-16 лет	3 боя	15 дней
	4 – 5 боев	30 дней
Юниоры и юниорки 17 – 18 лет	3 – 4 боя	15 дней
	5 боев	30 дней
Мужчины и женщины, юниоры 19 – 22 лет	3 – 4 боя	15 дней
	5 боев	30 дней

3.4. Начинающие спортсмены допускаются к соревнованиям не ранее, чем через три месяца после начала занятий боксом.

3.5. Окончательное решение о допуске к соревнованиям принимает Технический делегат «ТД» (Супервайзер).

3.6. На всех официальных всероссийских соревнованиях «ТД» (Супервайзер) назначается Общероссийской спортивной федерацией, (далее - ОСФ).

ПРАВИЛО 4. МЕДИЦИНСКОЕ ОСВИДЕТЕЛЬСТВОВАНИЕ

4.1. Непосредственно перед взвешиванием участник соревнований

должен быть осмотрен заместителем Главного судьи по медицинскому обеспечению, либо назначенным им местным врачом или врачом команды, и признан годным к участию в соревновании. Врачи обязаны представить документ, подтверждающий их профессиональную квалификацию. Чтобы облегчить проведение взвешивания, Технический делегат «ТД» (Супервайзер) может принять решение назначить начало медосмотра на более раннее время.

4.2. При прохождении медосмотра и взвешивания, боксер должен представить свою «Спортивную книжку боксера». Если боксер не представит свою «Спортивную книжку боксера» во время медосмотра и взвешивания, он не допускается к соревнованиям.

4.3. Кроме этого, боксеры должны со всей возможной точностью ответить на вопросы, заданные врачом на взвешивании.

4.4. При проверке документов до медицинского освидетельствования женщины – боксеры обязаны подписать декларацию или представить медицинскую справку об отсутствии беременности перед прохождением медосмотра. У девушек до 18 лет декларацию дополнительно подписывает еще один из родителей/опекунов. Представление такой декларации является обязанностью представителя команды. Женщины – боксеры, не подписавшие декларацию или не представившие медицинскую справку об отсутствии беременности на данный момент, к соревнованиям не допускаются (в Приложении представлены формы заявлений, которые необходимо подписать).

4.5. Гендерный тест. На любых официальных всероссийских соревнованиях, может проводиться гендерный тест.

4.6. Допинг - контроль. На любых официальных всероссийских соревнованиях может проводиться допинг – контроль.

ПРАВИЛО 5. ВЗВЕШИВАНИЕ

5.1. Касается всех соревнований по боксу

5.1.1. В утро первого дня соревнований с 8.00 до 10.00 взвешиваются все участники соревнований во всех весовых категориях. Временной интервал от начала общего взвешивания до начала первого боя - не менее 6 часов. При необходимости первое общее взвешивание может быть проведено в день приезда, что специально оговаривается в "Положении о соревнованиях". В остальные дни соревнований только те из боксеров, которые проводят бой в этот день по регламенту соревнований, взвешиваются с 8.00 до 9.00 утра. Время от завершения взвешивания до начала первого боя в остальные дни должно быть не менее 3 часов. За ТД (Супервайзером) сохраняется право отменить последнее условие в случае непредвиденных обстоятельств, после консультаций с заместителем Главного судьи по медицинскому

обеспечению. В соревнованиях юношей и девочек 12 лет взвешивание проводится один раз.

5.1.2. Взвешивание должны проводить официальные лица, уполномоченные ТД (Супервайзером). Весы должны быть ими проверены. Могут использоваться электронные весы. Контрольные весы, используемые на турнире, и весы, используемые на официальном взвешивании, должны быть одной марки и одинаково откалиброваны. Представители команды или любого боксера имеют право присутствовать, но не вправе вмешаться в процедуру официального взвешивания.

5.1.3. Вес, зафиксированный на общем взвешивании в первый день соревнования, определяет весовую категорию участника на весь период соревнования. Вес не должен превышать максимально допустимого и быть ниже минимального предела, установленного для соответствующей весовой категории, что также применимо при ежедневном взвешивании. Боксер обязан проходить официальное взвешивание в те дни, в которые он боксирует по регламенту. Участник имеет право проводить бои только в той весовой категории, в которой он зарегистрирован на общем взвешивании.

5.1.4. Во время взвешивания боксеру разрешается взвешиваться на весах для официального взвешивания только один раз. Вес, зарегистрированный при этом, является окончательным. Однако, при необходимости, участнику по его просьбе может быть предоставлена возможность проверки своего веса на весах для официального взвешивания.

5.1.5. Весом боксера считается вес, зарегистрированный на официальном взвешивании. Боксер может взвешиваться в плавках (без одежды), которые при необходимости могут быть сняты спортсменом непосредственно при взвешивании. Женщина - боксер может взвешиваться в плавках и бюстгальтере.

5.1.6. Взвешивание участников соревнований должно проводиться официальными лицами того же пола.

5.2. Касается матчевых встреч и командных соревнований.

5.2.1. Вес боксеров матчевых встреч и командных соревнований определяется положением о проведении этих соревнований.

ПРАВИЛО 6. ЗАМЕНА БОКСЕРОВ НА ОБЩЕМ ВЗВЕШИВАНИИ

6.1. Если общее взвешивание еще не закончено, а вес боксера на взвешивании вышел за рамки категории, в которой он заявлен, то представитель команды имеет право заявить его в весовой категории, в рамки которой он укладывается, если данная команда имеет вакантное место в данной категории.

6.2. Также команда имеет право заменить одного боксера на другого в любое время до окончания медосмотра и общего взвешивания, при условии, что боксер был включен в заявку в данной или в любой другой весовой категории.

6.3. Данное правило применимо только для соревнований, где разрешается заявлять резервных боксеров.

6.4. Все другие случаи замен решаются за день до общего взвешивания.

ПРАВИЛО 7. ОФИЦИАЛЬНАЯ ЖЕРЕБЬЕВКА

7.1. Жеребьевка должна проводиться после официального общего взвешивания.

Жеребьевка должна начинаться не позднее чем через три часа после завершения

взвешивания и заканчиваться не менее чем за три часа до начала первого боя

первого дня соревнования. Общее взвешивание и официальная жеребьевка должны проводиться в один день. Жеребьевка должна проводиться в присутствии официальных представителей команд. Следует обеспечить, если это возможно, чтобы ни одному из участников в одной и той же весовой категории не пришлось участвовать в боях дважды, прежде чем все остальные спортсмены этой весовой категории проведут как минимум по одному бою. В особых случаях ТД (Супервайзер) имеет право не придерживаться этого правила.

7.2. На официальных всероссийских соревнованиях по боксу, наряду с ручной может использоваться система компьютерной жеребьевки. ТД (Супервайзер) имеет право произвести рассеивание сильнейших боксеров по предложению тренерского совета. В этом случае они, по возможности, должны быть поставлены в одинаковые условия (по количеству боев на данных соревнованиях).

7.3. Освобождение от боя в первом туре соревнований. В каждой весовой категории количество участников, освобожденных от боев в первом туре, определяется таким образом, чтобы после боев в этом туре количество участников весовой категории уменьшилось до 2, 4, 8 или 16. Боксеры, освобожденные от боев в первом туре, должны во втором туре боксировать под номером, определенным жеребьевкой.

7.4. Состав пар. На соревнованиях состав пар должен соответствовать, насколько это возможно, порядку весовых категорий. Состав пар очередного тура открывается боксерами самых легких весовых категорий программы и затем в порядке возрастания до спортсменов самых тяжелых весовых категорий. В следующем туре программу соревнований вновь открывают боксеры самых легких весовых категорий, и так далее. При составлении регламента соревнований могут учитываться пожелания хозяев, если это не противоречит результатам жеребьевки.

7.5. Повторная жеребьевка. Если при проведении жеребьевки боксеров, в какой либо

весовой категории произошла ошибка или возникли непредвиденные обстоятельства, ТД (Супервайзер) имеет право распорядиться о том, чтобы для этой весовой категории жеребьевка была проведена повторно. Повторная жеребьевка разрешается, пока не завершилась жеребьевка последней весовой категории.

ПРАВИЛО 8. ПРОДОЛЖИТЕЛЬНОСТЬ И КОЛИЧЕСТВО РАУНДОВ

8.1. Официальные Всероссийские соревнования по боксу. Формула боя на соревнованиях меняется в зависимости от возраста и квалификации боксеров.

Возраст	Начинающие спортсмены	III разряд и выше
Юноши, девочки младшего возраста 12 лет	3 раунда по 1 минуте	3 раунда по 1 минуте
Юноши, девочки среднего возраста 13 – 14 лет	3 раунда по 1 минуте	3 раунда по 1,5 минуте
Юноши, девочки старшего возраста 15 – 16 лет	3 раунда по 1,5 минуте	3 раунда по 2 минуты
Юниорки 17-18 лет, женщины 19 – 40 лет	4 раунда по 1,5 минуты	4 раунда по 2 минуты
Юниоры 17 – 18 лет, 19 – 22 лет, мужчины 19 – 40 лет	3 раунда по 2 минуты	3 раунда по 3 минуты

8.2. Чистое время. На официальных всероссийских соревнованиях выше областного масштаба фиксируется чистое время. Остановки боя для вынесения предупреждений, замечаний, приведения экипировки или оборудования в порядок, или по любой другой причине, за исключением, времени, когда рефери отсчитывает нокдаун, не включаются в чистое время. Дополнительный раунд назначаться не может.

8.3. Абсолютный чемпионат России. На абсолютном чемпионате России формула боя определяется в соответствии с положением о соревнованиях.

8.4. Соревнования по договоренности. По предварительной договоренности для мужчин и юниоров боксеров 3 разряда и выше формула боя может быть следующей: три, четыре или пять раундов по три минуты. Для женщин и юниорок формула боя может быть следующей: три, четыре или пять раундов по две минуты.

8.5. Перерыв между раундами. Во всех случаях перерыв между раундами составляет одну минуту.

ПРАВИЛО 9. РЕШЕНИЯ

9.1. Победа по очкам – ВО.

9.1.1. По окончанию боя победитель определяется на основе общей оценки судей в соответствии с системой подсчета очков единогласным или раздельным решением боковых судей.

9.1.2. Если в результате непреднамеренного нарушения было нанесено повреждение, и рефери остановил бой, то судьи оценивают раунд каждого боксера до момента прекращения боя. Боксер, у которого на момент остановки боя больше очков, будет объявлен победителем по очкам в соответствии с системой подсчета очков. Раунд, в котором бой был остановлен, будет оцениваться, даже если он является неполным раундом.

9.1.2.1. В соревнованиях по боксу – правило 9.1.2. применяется вне зависимости от раунда, в котором было нанесено повреждение.

9.1.3. Если обоим боксерам нанесена травма одновременно и рефери остановил бой, то судьи оценивают раунд каждого боксера до момента прекращения боя. Боксер, у которого на момент остановки боя больше очков, будет объявлен победителем по очкам в соответствии с системой подсчета очков. Раунд, в котором бой был остановлен, будет оцениваться, даже если он является неполным раундом.

9.1.3.1. В соревнованиях по боксу – правило 9.1.3. применяется вне зависимости от раунда, в котором было нанесено повреждение.

9.2. Техническая ничья – ТН.

9.2.1. В соревнованиях по боксу – техническая ничья не предусмотрена.

9.3. Победа техническим нокаутом – ТНК.

9.3.1. Если боксер добровольно прекращает бой из-за травмы или его тренер выбрасывает полотенце на ринг ввиду отказа от продолжения боя (но не в момент отсчета рефери), то соперник будет объявлен победителем.

9.3.2. Если боксер не в состоянии возобновить бой сразу же после перерыва между раундами, то соперник будет объявлен победителем.

9.3.3. Если, по мнению рефери один из боксеров абсолютно уступает сопернику по мастерству или пропускает слишком много сильных ударов, бой будет остановлен и соперник будет объявлен победителем.

9.3.4. Если боксер не в состоянии продолжать бой и не может начать боксировать после нокаута, то соперник будет объявлен победителем.

9.3.5. Если боксер не восстановился в течение девяноста секунд, согласно правилу 12 после получения удара ниже пояса, то соперник будет объявлен победителем.

9.3.6. Если боксер, выброшенный за пределы ринга, не сможет вернуться на ринг в течение тридцати секунд без посторонней помощи, то соперник будет объявлен победителем.

4.3.7. Если бой остановлен рефери по усмотрению ТД (Супервайзера) на основании рекомендации врача, то соперник будет объявлен победителем.

9.4. Победа техническим нокаутом в результате получения травмы – ТНК - Т.

9.4.1. Если, по мнению рефери, боксер не в состоянии продолжать бой из-за травмы, полученной в результате правильных ударов, то поединок будет остановлен, и соперник будет объявлен победителем.

9.4.2. Если, по мнению рефери, боксер не в состоянии продолжать соревнование из-за травмы, полученной не в результате ударов (боксер травмировал себя сам или травму причинил ему секундант в углу во время перерыва), то бой будет остановлен, и соперник будет объявлен победителем.

9.5. Победа ввиду дисквалификации соперника – ДСК.

9.5.1. Если боксер дисквалифицирован за грубое умышленное преднамеренное нарушение правил или по иной причине (выброс капы и т.п.), то его соперник объявляется победителем.

9.5.2. Если рефери, по своему усмотрению, определяет, что умышленное нарушение привело к травме боксера, с которой он не может продолжать бой, то боксер, нарушивший правила, будет дисквалифицирован. При этом боксер, получивший травму, объявляется победителем боя.

9.5.3. За третье предупреждение, полученное в бою, боксер автоматически дисквалифицируется, и его соперник объявляется победителем.

9.5.4. Дисквалифицированный боксер не получает очки за бой. При этом боксер, дисквалифицированный за неэтичное поведение или нарушение дисциплины, грубое умышленное нарушение правил соревнований или принципа честной игры по решению ТД (Супервайзера) может быть лишен завоеванных им на этих соревнованиях приза, медали, почетной награды или права на присвоение спортивного звания/разряда. В особых случаях ТД (Супервайзер) должен проинформировать соответствующую региональную федерацию бокса в течение двадцати четырех часов после окончания данного боя с предложением о дисквалификации боксера на тот или срок в связи с серьезностью совершенного им нарушения.

9.6. Победа нокаутом – НК.

9.6.1. Если, в результате пропущенного правильного удара, боксер находится в состоянии нокаута и не в состоянии продолжать бой в течение десяти отсчитанных рефери секунд, то рефери словом «аут» фиксирует победу его соперника нокаутом.

9.6.2. В случае возникновения критической ситуации, когда боксер находится в опасном положении, рефери вызывает врача на ринг до того, как он отсчитает десять секунд. Сопернику присуждается победа нокаутом.

9.6.3. Если оба боксера одновременно получают нокауты, то они

считаются проигравшими бой ввиду нокаута.

9.7. Победа ввиду неявки соперника – НЯ.

9.7.1. Если боксер появляется на ринге полностью одетым и экипированным для боя, а его соперник не выходит в ринг по истечении одной минуты после объявления его имени по трансляции, рефери должен объявить победу первого боксера «ввиду неявки соперника». Боксеру присуждается победа ввиду неявки соперника также в том случае, когда соперник не прошел официального взвешивания, либо снят врачом.

9.7.2. Если ТД (Супервайзер) знает заранее, что боксер будет отсутствовать, он должен отменить процедуру, описанную в пункте 9.7.1, и результат боя должен быть объявлен официально.

9.7.3. В соревнованиях по боксу – Медаль не вручается боксеру, который не боксировал хотя бы один раз за все время соревнований.

9.8. Рефери может прекратить бой по непредвиденным причинам, не зависящим от боксеров и не подконтрольным рефери (повреждение ринга, отключение света, экстремальные погодные условия при проведении соревнований на открытом воздухе, вторжение на ринг или иные непредвиденные события). В этом случае судьи оценивают каждого боксера в каждом раунде до момента прекращения боя. Боксер, у которого больше очков, будет объявлен победителем боя по очкам в соответствии с системой подсчета очков. Раунд, в котором бой был остановлен, будет оцениваться, даже если он является неполным раундом.

9.10. Заявление протеста

9.10.1. Протест может быть подан руководителем команды не позднее, чем через 30 минут после окончания боя, на результат которого подается протест.

9.10.2. В соревнованиях по боксу протест может быть подан только на решение рефери данного боя. Протест в отношении решений боковых судей не принимается.

9.10.4. Протест должен быть составлен в письменном виде и передан ТД (Супервайзеру) соревнований с указанием пункта Правил или Положения, которые, по его мнению, были нарушены

9.10.5. Порядок и условия подачи протеста осуществляется в соответствии с Регламентом соревнований утвержденным их организатором.

9.10.6. ТД (Супервайзер) соревнований имеет право принять или отклонить протест. На официальных всероссийских соревнованиях, протест рассматривается комиссией в следующем составе: ТД (Супервайзер), Главный судья и заместитель главного судьи. На остальных соревнованиях ТД (Супервайзер) принимает решение по протесту единолично.

9.10.7. Протест рассматривается сразу после завершения всех боев текущей программы соревнований. Итоговое решение по результатам рассмотрения

протеста доводится до сведения руководителей обеих команд сначала в устной форме в день подачи протеста, а затем - в письменном виде, но в любом случае до начала взвешивания и медосмотра следующего дня соревнований.

9.10.8. На всех официальных всероссийских соревнованиях, при рассмотрении протеста должна использоваться видеозапись боя.

9.10.9. О протесте в финале турнира следует сообщить в течение 5 минут после окончания боя. В случае протеста в финале турнира, церемония награждения откладывается до момента оглашения результата рассмотрения протеста.

9.10.10. Если протест удовлетворяется, то объявляется победа решением Главной судейской коллегии (далее - ГСК). Оно считается окончательным и не подлежит пересмотру.

ПРАВИЛО 10. СУДЕЙСКАЯ ЭЛЕКТРОННАЯ АППАРАТУРА СИСТЕМЫ ПОДСЧЕТА ОЧКОВ.

10.1. На всех соревнованиях, включенных в Единый календарный план межрегиональных, всероссийских и международных физкультурных мероприятий и спортивных мероприятий (далее по тексту ЕКП), в обязательном порядке должна использоваться судейская электронная аппаратура (далее - СЭА) системы подсчета очков. На остальных соревнованиях, не включенных в ЕКП, могут использоваться судейские записки. Подсчет очков в каждом раунде ведется по десятибалльной системе оценки боя.

10.1.1. В случае использования СЭА системы подсчета очков, судейские записки не заполняются. Вся информация, необходимая для принятия решения, регистрируется компьютером и по окончании боя автоматически распечатывается.

10.1.2. В случае использования ручной системы подсчета очков, оценка боя производится тремя боковыми судьями вместо пяти.

10.1.2.1. Назначение рефери и боковых судей. Для каждого боя ТД (Супервайзер) утверждает одного рефери и трех боковых судей без указания их места у ринга.

10.1.2.2. Расположение боковых судей. Судья, выводящий рефери и боковых судей, должен определить позицию каждого из трех боковых судей у ринга, следуя следующим шагам:

10.1.2.2.1. Когда судьи входят в зону ринга, судья, выводящий рефери и судей, просит их вытянуть шарик для определения их расположения вокруг ринга. После чего рефери и судьи садятся на свои выбранные места.

10.1.2.2.2. Судья, выводящий рефери и судей, записывает позицию каждого судьи в бланк назначения по жеребьевке и передает его ТД (Супервайзеру) и судье – информатору.

10.1.2.2.3. ТД (Супервайзер) затем заносит фамилии боковых судей в протокол ТД (Супервайзера) соответствующего боя.

10.1.2.3. Сбор записок после каждого раунда.

10.1.2.3.1. По окончании каждого раунда рефери собирает судейские записки трех боковых судей и передает их ТД (Супервайзеру).

10.1.2.3.2. ТД (Супервайзер) записывают счет каждого судьи в протокол ТД (Супервайзера) по бою. Также в протоколе он проставляет дату, наименование соревнования, номер боя, фамилии боксеров и судей.

10.1.2.3.3. Все судейские записки должны сохраняться ТД (Супервайзером) по каждому бою и прикладываться к Отчету ТД (супервайзера).

10.1.2.4. Решение. По окончании последнего раунда ТД (Супервайзер) должен подсчитать окончательных счет, включая счета всех судей и предупреждения.

10.1.2.5. Официальное объявление победителя. ТД (Супервайзер) должен заполнить и передать судье - информатору записку для официального объявления результатов боя с указанием решения судей и победителя. Решение и победитель затем объявляются судьей - информатором.

10.1.2.6. Вся процедура должна применяться для каждого боя и каждый шаг должен осуществляться в данной последовательности.

10.2. При использовании СЭА системы подсчета очков выбранные пять боковых судей прибывают в рабочую зону ринга и в произвольном порядке занимают места вокруг ринга.

10.3. Перед началом каждого боя СЭА системы подсчета очков произвольно выберет трех судей из пяти, очки которых будут учитываться.

10.4. В конце каждого раунда каждый боковой судья должен определить победившего боксера в раунде, присудив ему десять очков, а проигравшему боксеру начислить девять или менее очков (но не менее шести очков), в зависимости от степени проигрыша сопернику. Победитель определяется в каждом раунде.

10.5. У судей имеются не более пятнадцати секунд, чтобы нажать кнопку СЭА системы подсчета очков для определения победителя. Результаты напрямую передаются в компьютерную систему, управляемую ТД (Супервайзером). Внесение изменений и дополнений в результаты раунда и всего боя после первоначальной передачи не допускаются.

10.5.1. На официальных соревнованиях статусом не ниже Федерального округа зрители и секунданты непосредственно перед началом следующего раунда должны иметь возможность видеть счет на экране, выдаваемый СЭА системы подсчета очков, за исключением объявления результатов последнего раунда. В конце боя показываются очки, которые выводятся на основном экране вместе с именами судей, их присудивших (включая вычеты за предупреждения). Эти объявления должны быть одобрены ТД (Супервайзером).

10.6. Если общий результат в конце боя, включая все вычеты, одинаков, то судьи должны определить в СЭА системы подсчета очков, кто, по их мнению, является победителем боя.

Это потребуется, если:

10.6.1. Все боковые судьи определили результат боя, как ничейный.

10.6.2. У двух боковых судей противоположные решения по результату боя, а третий судья зафиксировал ничью.

10.6.3. Два боковых судей из трех определили результат боя, как ничейный.

10.7. Результаты последнего раунда не должны раскрываться или отображаться на экране до объявления победителя боя. ТД (Супервайзер) затем сообщит официальному судье - информатору сведения для объявления официальных результатов.

10.8. Все результаты, записанные в СЭА системы подсчета очков, должны быть распечатаны по завершению каждого боя и включены в официальный отчет, направляемый ТД (Супервайзером) в федерацию..

10.9. Если СЭА системы подсчета очков выходит из строя, то рефери соберет судейские записки всех пяти боковых судей и передаст их ТД (Супервайзеру), который в произвольном порядке выберет только тех трех судей, очки которых будут учитываться.

Начиная со второго раунда, ТД (Супервайзер) будет считать очки выбранных этих трех судей. Если СЭА починить не удалось, ТД (Супервайзер) может принять решение продолжить данную программу боев/турнир, разрешив использование судейских записок.

10.10. Если боковой судья стал недоступен, в связи с непредвиденными обстоятельствами, то СЭА системы подсчета очков произвольно выберет третьего судью из двух, которые не были ранее задействованы.

10.10.1. Соответствующий судья должен будет занять позицию того судьи, который оказался недоступным.

10.11. СЭА системы подсчета очков определит победителя на основании единогласного или раздельного решения следующим образом:

10.11.1. Единогласное решение судей по очкам: если три судьи определяют одного победителя.

10.11.2. Раздельное решение судей по очкам:

10.11.2.1. Если два судьи определяют одного боксера победителем, а другой судья назначает победителем другого боксера.

10.11.2.2. Если два судьи назначают одного боксера победителем, а третий судья определяет ничью.

10.12. Каждый боковой судья независимо оценивает действия двух боксеров, используя СЭА системы подсчета очков, по следующим критериям:

10.12.1. Количеству качественных правильных ударов, дошедших до цели. Правильными ударами считаются беспрепятственно дошедшие до цели удары, нанесенные в переднюю и боковую часть головы, в том числе защищенную шлемом, и туловище выше пояса, которые не были заблокированы или отражены противником. Удары должны наноситься ударной частью перчатки, соответствующей пястно-фаланговому суставом сжатого кулака. Удары наносятся любой рукой.

10.12.2. Доминированию во время боя.

Активные боевые действия в бою, в результате которых боксер проводит большее число атакующих и защитных действий, чем его противник.

10.12.3. Духу соперничества.

Проявление волевых качеств, направленных на достижение победы при преодолении трудностей, возникающих в ходе боя.

10.12.4. Превосходству технико – тактического мастерства.

Умение боксера рационально и эффективно применять боевые приемы и действия по нейтрализации сильных сторон противника и использованию его слабых сторон, заставив действовать соперника в несвойственной ему манере.

10.12.5. Нарушению правил.

При равном количестве и эффективности ударов, технико – тактическом мастерстве предпочтение в определении победителя отдается боксеру, имеющему меньшее количество замечаний и нарушений правил соревнований.

10.13. Судьи могут применять следующие критерии для оценки раунда:

10.13.1. «10-9» – Близкий результат.

Боксер красного угла имеет небольшое преимущество с разницей в очках в один или два удара.

10.13.2. «10-8» – Явный доминирующий победитель.

Боксер красного угла имеет преимущество с разницей в очках в три или пять удара за счет доминирования в бою, превосходства технико – тактического мастерства и проявления волевых качеств.

10.13.3. «10-7» – Полное доминирование.

Боксер красного угла имеет большое преимущество с разницей в очках свыше шести ударов за счет доминирования в бою.

10.13.4. «10-6» – Превосходство.

Боксер красного угла имеет явное преимущество за счет полного доминирования и превосходства в технико – тактическом мастерстве в бою.

На всех соревнованиях, утвержденных ОСФ, СЭА системы подсчета очков должна обслуживаться оператором, входящим в состав Главной судейской коллегии.

10.14. На чемпионатах и первенствах России, федеральных округов, городов Москвы и Санкт – Петербурга видеозапись боя является обязательной. За организацию видеозаписи отвечает Заместитель Главного судьи от принимающей организации.

ПРАВИЛО 11. НАРУШЕНИЯ.

11.1. Типы нарушений.

Нарушениями являются следующие действия:

11.1.1. Удары ниже пояса (рис.1), коленом (рис.2), держание соперника, удары ногами (рис.8).

11.1.2. Удары головой (рис.3), локтем (рис.5), плечом, предплечьем, удушающие действия, отталкивание локтем или рукой лица противника, отталкивание головы противника (рис.9).

11.1.3. Удары открытой перчаткой, внутренней стороной перчатки,

запястьем или боковой частью кисти руки (рис.6).

11.1.4. Удары по затылку (рис.4), по спине, в область почек (рис.10), в заднюю часть шеи.

11.1.5. Удары перчаткой наотмашь (рис.11).

11.1.6. Атака противника с использованием канатов (рис.12).

11.1.7. Наваливание на противника, борьба, броски во взаимном захвате (рис.13).

11.1.8. Атака на упавшего или поднимающегося противника (рис.14).

11.1.9. Удары в момент удерживания или притягивания противника.

11.1.10. Удержание или сжатие руки или головы противника, просовывание рук под руки противника, (рис.17).

11.1.11. Нырки или наклоны в сторону соперника ниже его пояса, представляющий опасность для соперника (рис.7).

11.1.12. Абсолютно пассивное ведение боя, «глухая» защита с прикрытием двумя руками и умышленное падение или поворот спиной к сопернику с целью избежания удара (рис.18).

11.1.13. Ненужные разговоры, агрессивные либо оскорбительные высказывания в течение раунда.

11.1.14. Невыполнение команды "Брэк".

11.1.15. Попытка ударить противника после команды "Брэк", не сделав шага назад.

11.1.16. Нападение на рефери либо агрессивное поведение по отношению к нему в любое время.

11.1.17. Намеренное выплевывание капли (назубника), не являющиеся следствием правильного удара, приведет к обязательному предупреждению боксера.

11.1.18. Если у боксера капля выпадает в третий раз, то он получает обязательное предупреждение.

11.1.19. Держание вытянутой руки перед лицом противника (рис.20).

11.1.20. Кусание противника.

11.1.21. Симулирование.

Типы нарушений



1. Удар ниже пояса

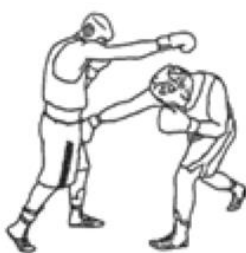

2. Удар коленом



3. Удар или опасное движение головой



4. Удар по затылку



5. Удар локтем



6. Удары открытой перчаткой, внутренней стороной перчатки, запястьем или ребром



7. Низкие наклоны или нырки



8. Держание соперника, удар ногой



9. Удары плечом, предплечьем, удушающие действия, отталкивание локтем или рукой лица противника, отталкивание головы противника за линию канатов



10. Удары по слезе в область почек



11. Удары перчаткой наотмашь

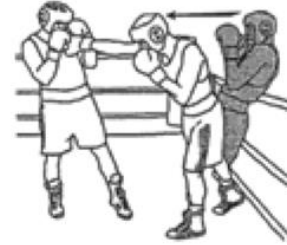

12. Атака противника с использованием канатов

Типы нарушений

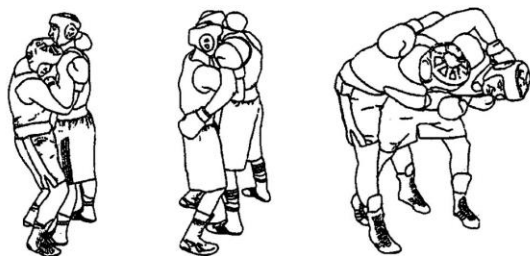

13. Наваливание на противника, борьба, броски во взаимном захвате

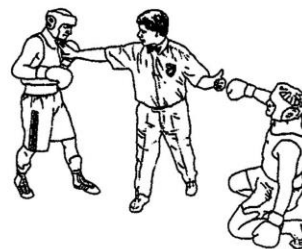

14. Атака на упавшего или поднимающегося противника

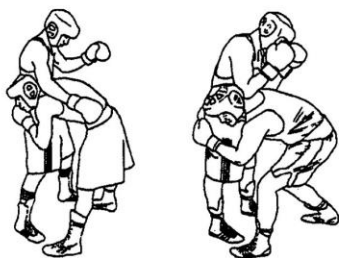

15. Обхват противника

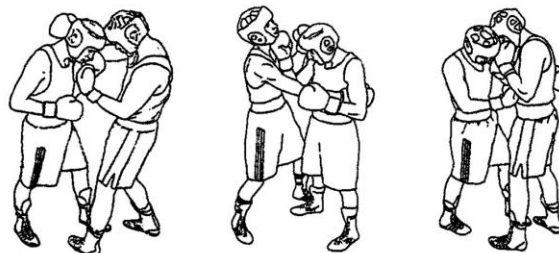

16. Держание противника с одновременным нанесением ударов

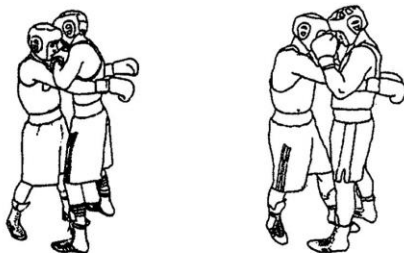

17. Удержание, сжатие рук или головы противника, просовывание рук под руки противника



18. Абсолютно пассивная защита или поворот к противнику спиной с целью избежания удара

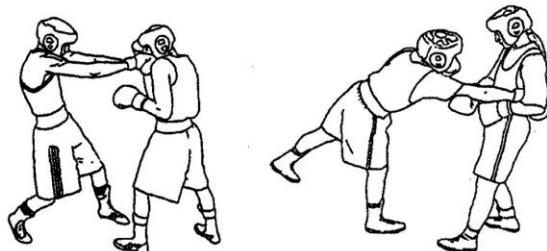

19. Выведение противника из равновесия отталкиванием либо притягиванием с одновременным нанесением ударов

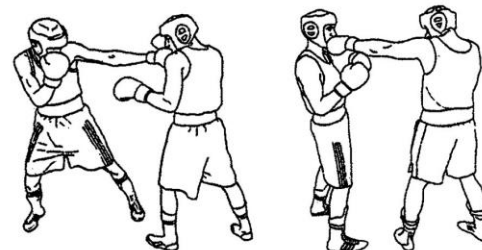

20. Держание вытянутой руки перед лицом противника

ПРАВИЛО 12. УДАР НИЖЕ ПОЯСА.

12.1. Если удар ниже пояса не был сильным и преднамеренным, и боксер, которому был нанесен удар, не жалуется, то рефери должен сигнализировать о нарушении без прерывания боя.

12.2. Если после нанесения удара ниже пояса, боксер, которому был нанесен удар, жалуется на силу удара ниже пояса, то у рефери имеется два варианта принятия решения:

12.2.1. Немедленно дисквалифицировать боксера - нарушителя, если удар был намеренным и сильным.

12.2.2. Или начать отсчет времени до цифры «Восемь».

12.3. По окончании отсчета времени до цифры «Восемь», у рефери имеется два варианта:

12.3.1. Если боксер способен продолжить бой, то рефери даст предупреждение нарушителю, если посчитает необходимым, и бой продолжится.

12.3.2. Если боксер не способен продолжить бой, то рефери предоставит ему не более девяноста секунд для восстановления.

12.4. По истечении указанного времени у рефери имеется два варианта:

12.4.1. Если боксер способен продолжить бой, то рефери даст предупреждение нарушителю, и бой продолжится.

12.4.2. Если боксер не способен продолжить бой, то соперник будет объявлен победителем боя техническим нокаутом.

ПРАВИЛО 13. ЗАМЕЧАНИЯ, ПРЕДУПРЕЖДЕНИЯ, ДИСКВАЛИФИКАЦИЯ.

13.1. Если боксер не выполняет указаний рефери, действует против Правил бокса, проявляет неспортивное поведение или допускает нарушения, то он, по усмотрению рефери, может быть наказан замечанием, предупреждением или дисквалификацией. При этом рефери, если он намерен вынести боксеру предупреждение, должен остановить бой и показать ему, какое нарушение имело место. После чего рефери должен указать на нарушившего боксера и характер нарушения ТД (Супервайзеру).

13.2. Если боксер получает предупреждение от рефери, то ТД (Супервайзер) вносит предупреждение в СЭА системы подсчета очков. При этом каждое предупреждение автоматически сокращает общее количество очков боксера на один балл. Вынесение третьего предупреждения ведет к автоматической дисквалификации боксера.

13.3. Если у рефери имеется причина считать, что было допущено нарушение, которого он не видел, то рефери может проконсультроваться с боковыми судьями.

13.4. В случае выявления нарушения в бинтовании кистей рук после окончания боя, которое, по мнению рефери, предоставило преимущество боксеру, данный боксер будет немедленно дисквалифицирован.

13.5. ТД (Супервайзер) и специалисты по оценке работы боковых судей и рефери имеют право выносить замечания, предупреждения секундантам, нарушившим настоящие правила, удалять их и дисквалифицировать.

ПРАВИЛО 14. БОКСЕР В НОКДАУНЕ.

14.1. Боксер считается находящимся в нокдауне, если он в результате пропущенного удара, либо серии ударов:

14.1.1. Прикоснулся к полу любой частью тела, кроме ступней ног.

14.1.2. Беспомощно повис на канатах.

14.1.3. Частично или полностью оказался за канатами ринга.

14.1.4. Не упал и не повис на канатах, но находится в полубессознательном состоянии, в котором, по мнению рефери, не способен продолжать бой.

14.2. Счет при нокдауне.

14.2.1. Если боксер оказался в нокдауне, рефери дает команду "Стоп" и затем громко с секундным интервалом между цифрами отсчитывает временной промежуток. Номер каждой отсчитываемой секунды рефери показывает боксеру рукой для того, чтобы он мог видеть и/или слышать называемую цифру. Между моментом остановки боя рефери и временем, когда он произнес счет "Раз", должна пройти одна секунда. Если во время счета противник не уходит в нейтральный угол или медлит сделать это, рефери должен прекратить отсчет до тех пор, пока противник не сделает этого. По выполнении команды отсчет продолжается с той цифры, на которой он был приостановлен.

14.3. Действия соперника.

14.3.1. Если боксер находится в состоянии нокдауна, его соперник должен по указанию рефери немедленно удалиться в нейтральный угол.

14.4. Обязательный счет до восьми.

14.4.1. Если боксер оказался в нокдауне, рефери, открыв счет, обязан считать до цифры "Восемь", даже если боксер готов продолжить поединок раньше. После счета "Восемь", если боксер готов продолжить поединок, рефери подает команду "Бокс".

14.5. Нокаут.

14.5.1. Если после счета "Восемь" боксер, по мнению рефери, не готов продолжать бой, то рефери продолжает отсчет до цифры "Десять". Если рефери произнес слово "Десять" и затем слово "Аут", бой заканчивается и объявляется победа нокаутом. Рефери может остановить отсчет, если, по его мнению, боксеру требуется немедленное оказание медицинской помощи.

14.6. Нокдаун в конце раунда.

14.6.1. Если боксер оказался в нокдауне на последних секундах раунда, судья-хронометрист в гонг не ударяет, и рефери продолжает счет. Если рефери сказал "Десять", и "Аут", то бой считается завершенным нокаутом, если же, по мнению рефери, после счета "Восемь" боксер способен

продолжать бой, то он дает команду "Бокс", и после этого судья хронометрист ударяет в гонг.

14.7. Повторный нокдаун без нового удара.

14.7.1. Если боксер оказался в нокдауне, по завершении которого рефери дал команду к продолжению боя, но боксер, не пропустив удара, снова падает, рефери должен дать команду "Стоп!" и продолжить счет с цифры "Восемь", на которой он счет прекратил, до цифры «Десять».

14.8. Оба боксера в нокдауне.

14.8.1. Если оба боксера оказались в нокдауне одновременно, то:

14.8.1.1. Счет ведется до цифры "Восемь" и затем рефери дает команду "Бокс", если оба боксера способны продолжить бой.

14.8.1.2. Если после счета "Восемь" один из боксеров не способен продолжить бой, то счет ведется до цифры "Десять" и словом «Аут» ему фиксируется поражение нокаутом.

14.8.3. Если оба боксера неспособны продолжать бой после счета «Восемь», то рефери продолжает счет до цифры "Десять" и словом «Аут» фиксирует поражение нокаутом для обоих боксеров.

14.9. Выпадение боксера за ринг.

В случае выпадения или выброса боксера за ринг, ему будет предоставлено тридцать секунд для возвращения на ринг без чьей-либо помощи. Если он не способен вернуться на ринг в указанный промежуток времени, то данный боксер проигрывает бой техническим нокаутом.

14.10. Предельно допустимое количество нокдаунов в бою.

14.10.1. В соревнованиях по боксу устанавливается предельное допустимое количество нокдаунов в зависимости от возраста и квалификации участников поединка.

Квалификация и возраст боксера	Новички и боксеры до III разряда включительно	Боксеры II разряда и выше
Юноши и девочки до 14 лет	До I нокдауна	до II нокдаунов в бою
Юноши и девочки старшего возраста 15 – 16 лет	До I нокдауна	До III нокдаунов в раунде, либо до IV нокдаунов в бою
Юниоры и девушки 17 – 18 лет	До I нокдауна	До III нокдаунов в раунде, либо до IV нокдаунов в бою
Женщины 19 – 40 лет	До II нокдаунов	До III нокдаунов в раунде, либо до IV нокдаунов в бою
Юниоры 19 – 22 лет, мужчины до 40 лет	До II нокдаунов	До III нокдаунов в раунде, ограничение нокдаунов в бою

		отсутствует
--	--	-------------

ПРАВИЛО 15. ПОРЯДОК ОРГАНИЗАЦИИ ВСЕРОССИЙСКИХ СПОРТИВНЫХ СОРЕВНОВАНИЙ

15.1. Заявки на проведение турниров.

15.1.1. Для всех соревнований, включаемых в Единый календарный план Минспорта России, обязательно утверждение Федерации.

15.1.2. Все соревнования по боксу на территории России должны проводиться в соответствии с правилами соревнований.

15.1.3. Заявки на включение в ЕКП следующего года, подписанные представителем администрации муниципального образования, подаются в Федерацию не позднее сентября текущего года.

15.2. Условия утверждения соревнований оговорены в Приложении IV.

ПРАВИЛО 16. АРЕНА СОРЕВНОВАНИЙ И ТРЕБОВАНИЯ К ОФИЦИАЛЬНЫМ ПРЕДСТАВИТЕЛЯМ

16.1. Требования к помещениям на арене.

Организаторы должны подготовить следующие помещения:

- комната ожидания (раздевалка) для рефери и судей;
- раздевалки для боксеров;
- комната для проведения антидопингового контроля (при необходимости);
- пункт медосмотра (медпункт);
- разминочный зал;
- пункт хранения боксерской экипировки;
- помещения для Федерации, Оргкомитета, ТД (Супервайзера);
- помещение пресс-центра, конференц-зал, помещение для интервью, микст-зона;
- комната для совещаний рефери и судей по возможности на этаже арены проведения соревнований;
- дополнительные помещения по мере необходимости.

16.2. Организаторы смешанных турниров, в которых соревнуются мужчины и женщины, должны подготовить помещения для медосмотра и взвешивания, а так же раздевалки и душевые отдельно для мужчин и женщин. Если возникает необходимость использования одного и того же помещения, женщины и мужчины должны проходить медосмотр и взвешивание в разное время.

16.3. На всех соревнованиях необходимо присутствие: 1 чел. – ТД (Супервайзера), 1 чел. – Главного судьи (Заместителя Супервайзера), 3

чел. – Заместителей Главного судьи, 1 чел. – специалиста, оценивающего работу рефери, и 1 чел. – специалиста, оценивающего работу боковых судей; а в случае проведения соревнования на двух рингах необходимо присутствие: 1 чел. – ТД (Супервайзера), 2 чел. – Заместителей Супервайзера, 3 чел. – Заместителей Главного судьи, 2 чел. – специалистов, оценивающих работу рефери, и 2 чел. – специалистов, оценивающих работу боковых судей.

ПРАВИЛО 17. РАБОЧАЯ ЗОНА ВОКРУГ РИНГА

17.1. Арена соревнований

Ниже представлена схема арены соревнований, если используются один или два ринга:

17.1.1. Схема арены соревнований при одном ринге.

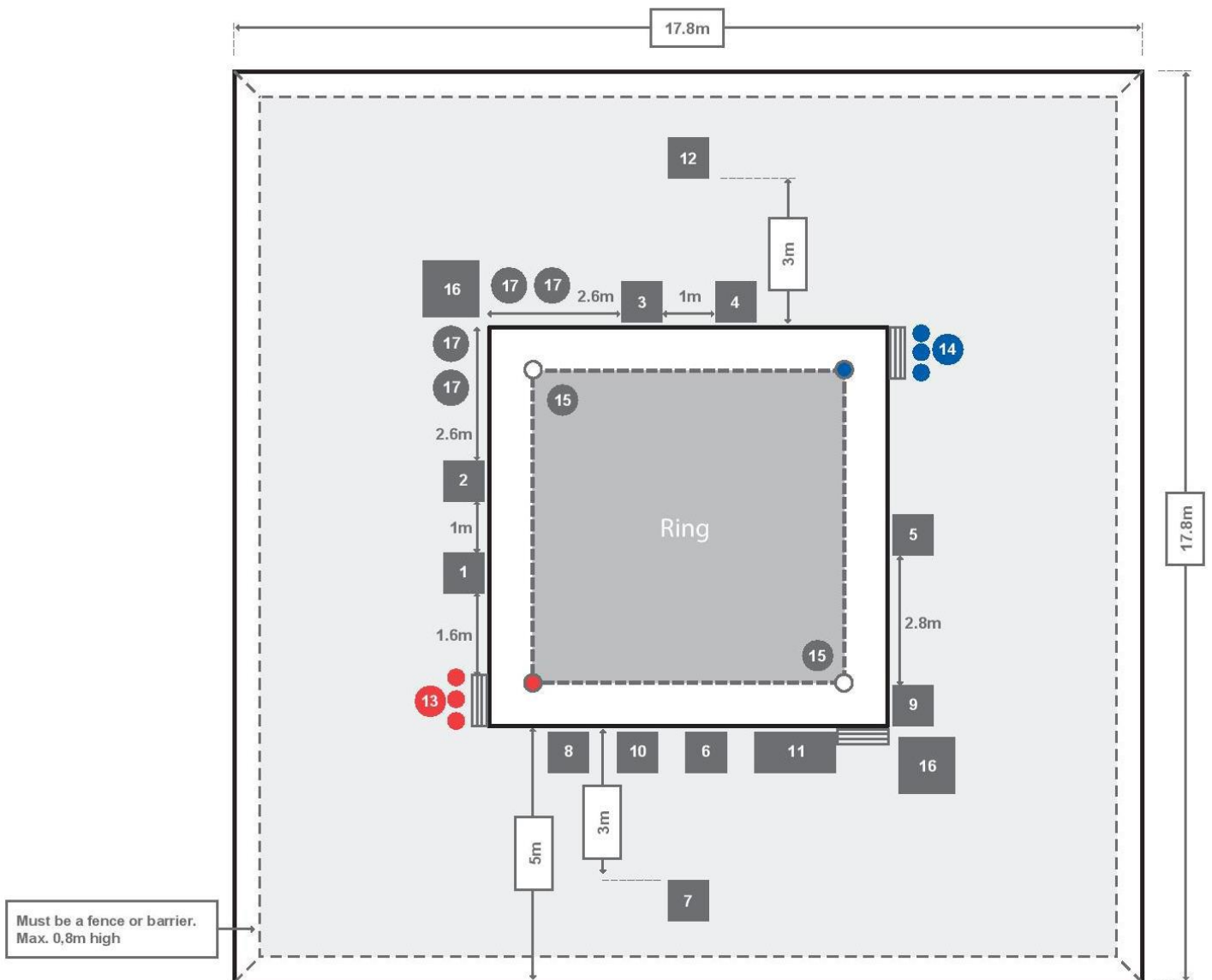

- 1 – Судья 1
- 2 – Судья 2
- 3 – Судья 3
- 4 – Судья 4
- 5 – Судья 5

- 6 – ТД (Супервайзер)
- 7 – Специалист, оценивающий работу рефери
- 8 – Официальный информатор
- 9 – Хронометрист/оператор гонга
- 10 – Оператор СЭА
- 11 – Стол врача
- 12 – Специалист, оценивающий работу боковых судей
- 13 – Красный угол
- 14 – Синий угол
- 15 – Нейтральный угол
- 16 – Стойки камер
- 17 – Фотографы

Положения столов секретариата, комиссии по жеребьевке, судей, выводящих рефери и боковых судей, запасных рефери и судей, судей при участниках зависят от схемы арены соревнований. ТД (Супервайзер) определяет их расположение при проверке схемы арены соревнований.

17.1.2. Схема арены соревнований при двух рингах:

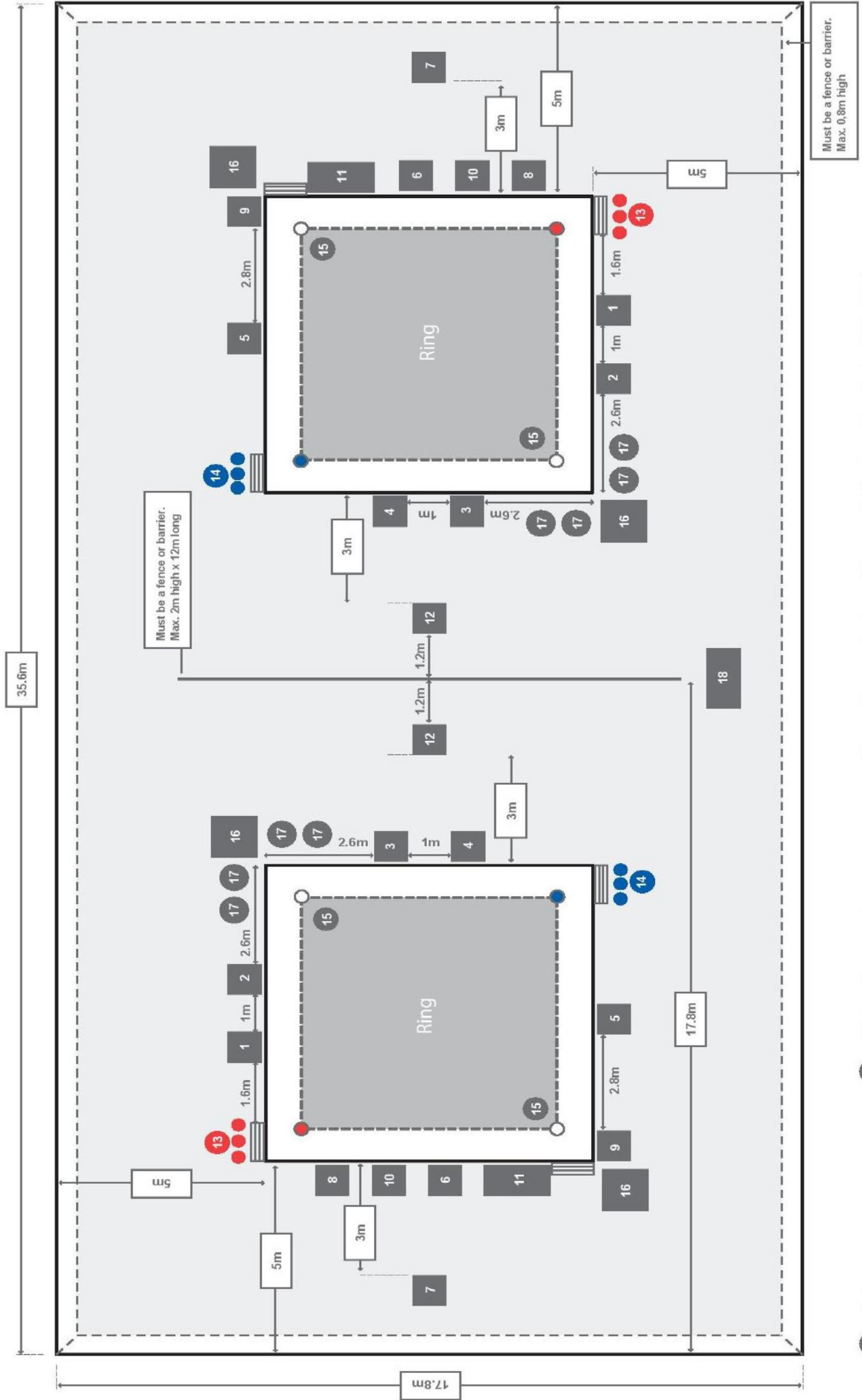

- 1 – Судья 1
- 2 – Судья 2
- 3 – Судья 3
- 4 – Судья 4
- 5 – Судья 5
- 6 – Заместитель Супервайзера
- 7 – Специалист, оценивающий работу рефери
- 8 – Официальный информатор
- 9 – Хронометрист/оператор гонга
- 10 – Оператор СЭА
- 11 – Стол врача
- 12 – Специалист, оценивающий работу боковых судей
- 13 – Красный угол
- 14 – Синий угол
- 15 – Нейтральный угол
- 16 – Стойки камер
- 17 – Фотографы
- 18 - ТД (Супервайзер)

17.2. Позиции судейско – вспомогательного персонала в рабочей зоне вокруг ринга.

17.2.1. Стол судьи, выводящего боковых судей и рефери, должен находиться рядом со столом комиссии по жеребьевки.

17.2.2. Стол судей при участниках соревнований должен находиться у входа боксеров в рабочую зону вокруг ринга.

17.3. РЕКОМЕНДАЦИИ ДЛЯ СМИ.

17.3.1. Если в ходе соревнований требуется платформа для установки телевизионных камер, то ее длина и ширина должна составлять 1 метр. Высота платформы определяется совместно телевизионной компанией и Заместителем Главного судьи от принимающей организации и согласуется с ТД (Супервайзером).

17.3.2. Операторам телевизионных камер разрешено перемещаться вдоль площадки вокруг ринга только в перерыве между раундами и между боями.

17.3.3. Каждый Оператор камеры может иметь не более одного ассистента, который должен оставаться на полу.

17.3.4. Во время соревнований у ринга может располагаться не более четырех фотографов. Они обязаны оставаться в отмеченной зоне на расстоянии 1,5 метров от нейтрального угла относительно боковых судей № 2 и 3.

17.3.5. Фотографам разрешается перемещаться вокруг ринга только по окончании боя, при этом они не могут находиться на стороне, где располагается ТД (Супервайзер).

17.3.6. Микрофоны могут использоваться только на задней стороне подушек в нейтральных углах.

ПРАВИЛО 18. АНТИДОПИНГОВЫЙ КОНТРОЛЬ

На любых соревнованиях должен присутствовать один специалист по допинг - контролю, осуществляющий свою работу под руководством Заместителя Главного судьи по медицинскому обеспечению.

Все вопросы, касающиеся борьбы с допингом, оговорены в Антидопинговых правилах АИБА.

ПРАВИЛА ДЛЯ ОФИЦИАЛЬНЫХ ЛИЦ СОРЕВНОВАНИЙ

ПРАВИЛО 1. ТЕХНИЧЕСКИЙ ДЕЛЕГАТ (СУПЕРВАЙЗЕР)

На всех официальных всероссийских соревнованиях общероссийской спортивной федерацией по виду спорта «бокс» (далее - ОСФ) назначается Технический делегат (далее - Супервайзер), который несет полную ответственность за организацию и проведение соревнований. На чемпионатах и первенствах России, федеральных округов, городов Москвы и Санкт – Петербурга. ТД (Супервайзер) должен иметь международную судейскую категорию, на остальных – не ниже всероссийской категории. ТД (Супервайзер) прибывает на место проведения соревнований не позднее, чем за 48 часов до начала технического совещания. Если назначен заместитель ТД (Супервайзера) он (она) оказывает помощь ТД (Супервайзеру) и выполняет все его инструкции.

1.1. Обязанности. ТД (Супервайзер) обязан вместе с заместителем Главного судьи соревнований от принимающей стороны изучить следующие аспекты: структуру и транспортное планирование; размещение, аккредитацию, материалы соревнований, месторасположение тренировочных объектов, место проведения соревнований, ринг, рабочую зону вокруг ринга, безопасность, счетную систему и табло, места для судей и рефери с необходимым комфортом, комнату для совещаний, комнату секретариата с компьютером, принтером и доступом в сеть интернета, вход для рефери/судей и официальных лиц, вход для зрителей, раздевалки, местоположение помещений для разминки, местоположение комнаты для снаряжения, местоположение комнаты для проведения тестов на допинг, наличие бригады скорой помощи, местоположение и обстановка помещений для взвешивания и медицинского осмотра,

убедиться в наличии акта о пригодности сооружения для проведения спортивно-зрелищных мероприятий.

1.1.2. В день приезда совместно с Главным судьей и заместителем Главного судьи соревнований от принимающей стороны провести организационное техническое совещание с представителями команд и довести до их сведения информацию: о месте и времени взвешивания и медицинского осмотра; перечне документов, необходимых для предъявления при взвешивании и медицинском осмотре; о месте и времени официальной жеребьевки; объяснения системы посева; о графике соревнований. Далее напомнить о следующих важных правилах: о не применении красной капы; линии пояса отличного от майки и трусов; о том, что боксеры на взвешивании должны быть чисто выбритыми и без усов (мужчины); о декларации боксера-женщины, которая подается при взвешивании; о количестве раундов; о максимальном количестве нокаутов; о защитном шлеме, который необходимо надеть после выхода на ринг; о материалах по соревнованиям; об официальных лицах, которые будут работать на соревнованиях и их функциях. В дальнейшем совместно с Главным судьей соревнований проводит ежедневные совещания по окончанию вечерней программы соревнований, в том числе на которых производится разбор поданных протестов.

1.1.2.1. После проведения технического совещания с представителями команд ТД (Супервайзер) совместно с Главным судьей должен провести совещание с боковыми судьями, рефери и судейско – вспомогательным персоналом и довести до их сведения информацию: о графике работы транспорта, совещаниях, соревнованиях; предоставляет стикеры рабочей зоны вокруг ринга в качестве удостоверения личности, если это необходимо; информирует судейско – вспомогательный персонал о расписании ежедневного взвешивания боксеров. ТД (Супервайзер) проверяет прибытие судей и рефери и информирует их о медицинском освидетельствовании, проводимом после медицинского осмотра боксеров, а также Заместителя Главного судьи по медицинскому обеспечению об организации и проведении данного освидетельствования. ТД (Супервайзер) назначает: специалиста, оценивающего работу рефери; специалиста, оценивающего работу боковых судей; судей, выводящих рефери и боковых судей; судей при участниках.

1.1.3. Взвешивание и медицинский осмотр (общие и ежедневные).

ТД (Супервайзер) прибывает не позднее, чем за 30 минут до начала взвешивания; проверяет, чтобы показания контрольных весов совпадали с показаниями официальных весов; совместно с Заместителем главного судьи от проводящей организации организует очередь боксеров; распространяет перечень боксеров, разделенных по весовым категориям,

среди врачей и официальных лиц в целях проверки документов и контроля взвешивания; санкционирует начало взвешивания и медицинского осмотра; потенциально санкционирует начало взвешивания и медицинского осмотра ранее запланированного времени, но всегда соблюдает запланированное время их завершения; гарантирует, что взвешивание боксеров-женщин выполняется официальными лицами того же пола и в специально предназначенном месте; находится на месте взвешивания и контролирует работу мандатной комиссии и врачей; по окончании взвешивания собирает бланки, подписанные официальными лицами, ответственными за каждую весовую категорию; доставляет «Спортивные книжки боксеров» Главному секретарю соревнований, который несет за них ответственность; после медицинского освидетельствования рефери/судей собирает их зачетные книжки у врачей.

1.1.4. ТД (Супервайзер) совместно с заместителем Главного судьи соревнований от принимающей стороны проводит работу по осуществлению культурной программы среди участников соревнований, повышению охвата зрителей на месте проведения соревнований и телевизионной аудитории.

1.1.5. Официальная жеребьевка.

После получения протоколов общего взвешивания ТД (Супервайзер), по возможности, планирует сессии максимальной продолжительностью не более 3 часов каждая; проводит официальную жеребьевку для всех весовых категорий и информирует о программе первого дня соревнований; гарантирует, что после официальной жеребьевки представители каждой команды получают результаты с ежедневным графиком.

1.1.6. Перед соревнованиями.

1.1.6.1. ТД (Супервайзер) прибывает на место проведения соревнований не позднее, чем за 2 часа до начала первого боя; проверяет наличие следующих предметов: перчатки, защитные шлемы, биндажи, бланки результатов, бланки оценки рефери/судей, трафареты для объявления результатов (красный, белый и синий), судейские записки, свисток, ручки, волонтеров около ринга, воду, сушилки для ринга, запасные перчатки и защитные шлемы на столе судейской коллегии; проверяет рабочую зону вокруг ринга и местоположение всех технических официальных лиц; проверяет звук; хронометр, компьютеры, принтеры; проверяет, что все обновления СЭА системы подсчета очков загружены и установлены, как минимум, за двадцать четыре часа до начала первого боя, и полностью функциональны, как минимум, за два часа до начала соревнований.

1.1.6.2. По вопросам анализа и оценки работы судей ТД (Супервайзер) должен провести совещание с Главным судьей и специалистами, оценивающими работу рефери и боковых судей; дисквалифицировать по предложению Главного судьи на временной или постоянной основе рефери или судью, если стало очевидно, что это лицо не выполняет свои

обязанности; по необходимости провести совещание с судьями и рефери для оценки и улучшения их работы; обеспечить присутствие всех официальных лиц на местах не позднее, чем за 15 минут до начала первого боя; утвердить назначение, представленное Главным судьей, рефери и судей для первого боя за пять минут до его начала;

1.1.7. Во время соревнований.

ТД (Супервайзер) должен получать результаты каждого боя, поддерживать дисциплину и порядок в рабочей зоне ринга; следит за тем, чтобы фотографы и операторы не мешали работе судей; обеспечивать контакт с заместителем Главного судьи соревнований от принимающей стороны, в случае необходимости; управлять СЭА системы подсчета очков; проверять и подписывать бланки назначения рефери и судей по каждому бою, которые передает ему Первый заместитель Главного судьи. При судействе на электронной аппаратуре, в случае её выхода из строя, ТД (Супервайзер) должен остановить бой и дать указание боковым судьям перейти на судейство по судейским запискам.

1.1.7.1. ТД (Супервайзер) проверяет, чтобы боковые судьи и рефери находились на своих местах до выхода боксеров на ринг в соответствии с документами по жеребьевке рефери и судей, а также правильность заполнения на компьютере кодов боксеров, рефери и судей.

1.1.7.1.2. ТД (Супервайзер) дает разрешение на начало боя только по завершению всех этих проверок.

1.1.7.1.3. Т.Д (Супервайзер) записывает результаты в протокол после каждого раунда.

1.1.7.1.4. По окончании последнего раунда боя ТД (Супервайзер), рассмотрев протокол СЭА системы подсчета очков, или проверив судейские записки, определяет победителя, заполняет бланк решения и передает его судье - информатору для объявления победителя.

1.1.7.1.5. Во время объявления победителя ТД (Супервайзер) поднимает трафарет или флажок соответствующего цвета.

1.1.7.1.6. Процедура принятия решения должна применяться для каждого боя и осуществляться в данной последовательности

1.1.7.1.7. ТД (Супервайзер) несет ответственность за принятие решений.

1.1.8. ТД (Супервайзер) вместе с Главным судьей и специалистами, оценивающими работу рефери и боковых судей, следят за поведением секундантов и отвечают за замечания, предупреждения и удаления, назначаемые секундантам.

1.1.9. Отмена решения рефери.

1.1.9.1. Решение рефери может быть отменено ТД (Супервайзером), если рефери принял решение, явно нарушающее существующие правила. При рассмотрении этого инцидента ТД (Супервайзер) может использовать видеозапись боя.

1.1.10. После окончания дня соревнований.

ТД (Супервайзер) получает график соревнований следующего дня и «Спортивные книжки боксеров», которые выступают на следующий день;

обеспечивает наличие транспорта для врача, проводящего тесты на допинг; встречается с заместителем Главного судьи соревнований от принимающей стороны для оценки дня и обсуждения необходимости изменений на следующий день.

1.1.11. Если получена жалоба на право участия боксера в соревнованиях, ТД (Супервайзер) немедленно сообщает об этом в Федерацию бокса России. При подтверждении случая неправомерного участия боксер немедленно дисквалифицируется, о чем информируются все стороны.

1.1.12. Информировать Федерацию бокса России о чрезвычайных происшествиях либо договорных боях, имевших место во время проведения соревнований.

1.1.13. После окончания соревнований ТД (Супервайзер) подписывает и отдает рефери и боковым судьям их судейские книжки. ТД (Супервайзер) ни при каких обстоятельствах не должен вносить в судейские книжки мнение об оценке их судейства, а только указывает количество боев, которые они обслужили на турнире.

1.1.14. Не позднее 48 часов по окончании соревнований сдать сводный отчет в Федерацию бокса России с собственной оценкой проведенных соревнований; оценкой специалистов по работе судей и рефери; оценкой работы судейской коллегии с полученным средним баллом; рекомендациями по изменению статуса рефери/судей, с переводом их в низшую или высшую категорию.

1.2. Права. ТД (Супервайзер) имеет право:

1.2.1. Контролировать работу рефери и боковых судей и немедленно прекратить работу нарушающих рефери и судей на оставшийся день соревнований. Затем по завершении соревнований проинформировать Федерацию бокса России в письменном виде о любом рефери или судье, чье судейство на данных соревнованиях он сочтет неудовлетворительным, либо пристрастным

1.2.2. Если судья, назначенный на бой, отсутствует, то ТД (Супервайзер) производит его замену из списка утвержденных судей.

1.2.3. Если возникают обстоятельства, которые мешают проведению боя в нормальных условиях, а рефери не принимает мер, то ТД (Супервайзер) может приказать приостановить бой до восстановления нормальных условий.

1.2.4. ТД (Супервайзер) также может принять незамедлительные меры, которые он считает необходимыми, чтобы устранить обстоятельства, мешающие правильному проведению программы соревнований.

1.2.5. При получении протеста ТД (Супервайзер) имеет право принять или отклонить его.

1.2.5.1. После окончания текущей программы данного дня соревнований ТД (Супервайзер) начинает процедуру рассмотрения протеста согласно пункту 9.10.

1.2.6. Проинформировать ОСФ в письменном виде о любом боксере, секунданте или официальном лице, чье поведение на данных

соревнованиях не соответствует общепринятым моральным и/или спортивным нормам.

1.2.7. Проинформировать ОСФ о действиях Главного судьи, несоответствующих правилам соревнований и положению о соревнованиях.

1.2.8. ТД (Супервайзер) может провести выборочно тест на алкоголь судей, рефери и секундантов.

1.2.9. Не допускать до судейства любого судью, который обслуживал матчи боксеров - профессионалов в качестве бокового судьи или рефери.

1.2.10. ТД (Супервайзер) может быть заменен Главным судьей на время боя, в котором участвует боксер из его организации.

1.2.11. Столкновение интересов. ТД (Супервайзер) не может выступать в качестве любого другого официального лица на протяжении этого соревнования и работать на боях, в которых участвуют боксеры из его организации.

ПРАВИЛО 2. ГЛАВНЫЙ СУДЬЯ СОРЕВНОВАНИЙ (ЗАМЕСТИТЕЛЬ СУПЕРВАЙЗЕРА)

Главный судья соревнований (Заместитель супервайзера) проводит соревнования в строгом соответствии с "Правилами" и "Положением о соревнованиях" и несет ответственность за их соблюдение. Главный судья прибывает на место проведения соревнований не позднее, чем за 48 часов до начала технического совещания. На чемпионатах и первенствах России, федеральных округов, городов Москвы и Санкт – Петербурга Главный судья должен иметь международную судейскую категорию, на остальных – не ниже всероссийской категории.

2.1. Обязанности. Главный судья соревнований обязан:

2.1.1. Обеспечить прибытие судейской коллегии на рабочую площадку вокруг ринга не позднее, чем за 30 минут до начала первого боя в каждой сессии, и готовность всех объектов и персонала, которые находятся в зоне ее ответственности, включая: хронометриста/оператора гонга, врачей, СЭА системы подсчета очков, оператора СЭА системы подсчета очков, наличие запасных перчаток и защитных шлемов на столе судейской коллегии, трафаретов для объявления результатов трех разных цветов (красный, синий и белый), пультов, бланков результатов, судейских записок ручного подсчета, формы оценки рефери и боковых судей, свистка, ручек, волонтеров около ринга, воды, сушильного аппарата для ринга, звуковой системы, секундомеров, гонга, информатора, членов комиссии по жеребьевке рефери и боковых судей, специалистов по оценке работы рефери и боковых судей, рефери/судей для первого боя, боксеров для первого боя.

2.1.2. Провести мандатную комиссию, проверить правильность оформления заявок и «Спортивных книжек боксеров», принять решение совместно с Супервайзером о допуске каждого из участников

соревнований.

2.1.3. Перед любым соревнованием совместно с Супервайзером в день приезда должен провести совместное заседание рефери/судей и секундантов, собирающихся работать на турнире, на котором особо подчеркивается, что турнир проходит в строгом соответствии с Положением и Правилами соревнований.

2.1.4. Назначить по согласованию с Супервайзером судей на взвешивание боксеров на все дни соревнований.

2.1.5. В присутствии представителей совместно с Супервайзером провести жеребьевку боксеров.

2.1.6. Ежедневно Главный судья совместно с экспертами по оценке работы рефери и боковых судей проводит судейские совещания не позднее, чем за 30 минут до начала соревнований, на которых показывает распечатки боев предыдущего дня, обращая внимание на допущенные судьями ошибки. Рефери и судьи не должны забирать эти распечатки с собой.

2.1.7. Беспрекословно принимать изменения в судействе, предложенные Супервайзером.

2.1.8. Главный судья не допускает присутствия посторонних лиц вокруг стола, за исключением Супервайзера, когда ему необходимо обсудить какое - либо назначение.

2.1.9. Временно или полностью по согласованию с Супервайзером отстраняет рефери или судей, если работа проводится ими не на должном уровне. Если в течение боя рефери оказался не способен продолжать исполнение своих обязанностей, дать команды:

2.1.9.1. Судье-хронометристу ударить в гонг, чтобы остановить поединок.

2.1.9.2. Свободному нейтральному рефери по согласованию с Супервайзером продолжить судейство на ринге.

2.1.10. Ежедневно совместно с Супервайзером по окончании вечерней программы проводить совещание с представителями команд. В случае подачи протеста только на решения рефери (на решения боковых судей протест не принимается) необходимо немедленно поставить в известность Супервайзера и по окончании текущей программы дня соревнований и согласно п. 9.10. начать совместно с Супервайзером процедуру рассмотрения протеста, принять по нему решение и объявить его руководителям команд устно, а затем в письменной форме, но, в любом случае, до начала взвешивания и медосмотра следующего дня соревнований.

2.1.11. В случае отклонения протеста, указать причину и завизировать копию протеста.

2.1.12. Организовать работу по анализу и оценки деятельности рефери и судей в соответствии с критериями оценки судейства для рефери и боковых судей (Приложение № VII). По окончании соревнований определить лучших судей.

2.1.13. Нести ответственность совместно с Супервайзером и специалистами по оценке работы рефери и судей по контролю за

поведением секундантов.

2.1.14. Главный судья должен подписать Кодекс поведения.

2.2. Права. Главный судья соревнований имеет право:

2.2.1. Отменить соревнования по согласованию с Супервайзером, если место их проведения, оборудование или инвентарь не отвечают требованиям "Правил", о чем составляется акт.

2.2.2. Прекратить соревнования или объявить перерыв по согласованию с Супервайзером, если возникают обстоятельства, мешающие проведению соревнований, если место соревнований пришло в негодность или зрители своим поведением мешают нормальному ходу боев.

2.2.3. Внести по согласованию с Супервайзером изменения в программу проведения соревнований, заблаговременно известив об этом представителей команд.

2.2.4. Отстранить по согласованию с Супервайзером от соревнований секунданта или любое официальное лицо, нарушающее этические нормы или своим поведением препятствующее проведению соревнований с извещением ФБР или без такового.

2.2.5. Остановить бой по согласованию с Супервайзером и дать указания рефери в случае грубой ошибки, либо заменить его, если он не справляется с судейством боя.

2.2.6. Остановить бой по согласованию с Супервайзером и объявить победу в виду технического нокаута, если рефери не прекращает бой, а действительное положение требует этого.

2.2.7. Дать команду продолжить поединок, если рефери, остановив бой, сделал ошибку.

2.2.8. Отстранять по согласованию с Супервайзером от судейства соревнований (временно или постоянно) любого судью, чье судейство он сочтет неудовлетворительным.

2.2.9. Проинформировать по согласованию с Супервайзером Федерацию бокса России в письменном виде о любом судье, чье судейство на данных соревнованиях он сочтет неудовлетворительным или пристрастным.

2.2.10. Если боксер виновен в серьезном преднамеренном нарушении и дисквалифицирован, по согласованию с Супервайзером лишить его награды, поставив вопрос перед Федерацией бокса России о его дисквалификации на определенное время, соответствующее серьезности нарушения.

2.2.11. В случае необходимости по согласованию с Супервайзером временно делегировать свои полномочия одному из заместителей Главного судьи.

2.2.12. Принимать решения по согласованию с Супервайзером по ходу соревнований во всех случаях, не предусмотренных настоящими "Правилами".

2.4. Столкновение интересов. Главный судья соревнований не может выступать в качестве любого другого официального лица на протяжении этого соревнования и работать на боях, в которых участвуют боксеры из его

организации.

ПРАВИЛО 3. ЗАМЕСТИТЕЛИ ГЛАВНОГО СУДЬИ

3.1. Первый заместитель Главного судьи (Председатель комиссии по жеребьевке назначений на поединок (бой) рефери и боковых судей).

На чемпионатах и первенствах России, федеральных округов, городов Москвы и Санкт – Петербурга должен иметь судейскую категорию не ниже всероссийской, на остальных – не ниже первой категории. Он обладает всеми правами и обязанностями Главного судьи во время его отсутствия. Первый заместитель Главного судьи отвечает за жеребьевку рефери и боковых судей.

3.1.1. Он обязан:

3.1.1.1. Сформировать комиссию по жеребьевке рефери и боковых судей из 2 человек.

3.1.1.2. Консультироваться с Супервайзером, чтобы утвердить группы рефери и судей и получить от него инструкции по их назначению.

3.1.1.3. В случае проведения соревнования на двух рингах обеспечить работу рефери и судей на обоих ринга. При этом группа рефери и судей не должна разбиваться на два ринга.

3.1.1.4. При формировании судейских бригад соблюдать принцип нейтральности и учитывать принадлежность судей и боксеров к региону и физкультурному ведомству. Не назначить рефери и судей на бой, в котором участвует боксер из той же территориальной и ведомственной организации.

3.1.1.5. Не допускать присутствия посторонних лиц вокруг стола комиссии по жеребьевке, за исключением Главного судьи или Супервайзера, когда необходимо обсудить какое-либо назначение.

3.1.1.6. Утвердить у Супервайзера назначения в пяти экземплярах несколько групп рефери и судей на судейство боев программы соревнований.

3.1.1.6.1. За 20 минут до начала каждой сессии проверить и подписать у Супервайзера бланки назначения рефери и судей первых двух боев.

3.1.1.6.2. Когда начинается первый бой подготовить назначения на следующие два боя.

3.1.1.6.3. После второго боя готовятся назначения судей на следующий один бой и так до конца каждой программы.

3.1.1.7. Первый заместитель Главного судьи должен подписать Кодекс поведения.

3.1.1.7. Комиссия по жеребьевке не назначает позицию каждого бокового судьи, а только проверяет правильность заполнения кодов рефери и судей на бланке назначения.

3.1.1.8. Члены комиссия по жеребьевке обязаны оставаться за своим столом до последнего боя каждой сессии.

3.2. Заместитель Главного судьи от принимающей организации (Менеджер соревнований).

Является заместителем Главного судьи от организации, принимающей соревнования, должен иметь судейскую категорию не ниже первой. Заместитель Главного судьи от принимающей организации контролирует ход соревнований и является основным контактным лицом федерации по вопросам организации спортивного мероприятия в соответствии с правилами федерации и указаниями Супервайзера. Прибывает на место проведения соревнований не позднее, чем за 2 часа до начала первого боя.

3.2.1. Он обязан:

3.2.1.1. Регулярно докладывать в федерацию о ходе подготовки к соревнованиям.

3.2.1.2. Подготовить список оборудования, необходимого для проведения соревнований по боксу.

3.2.1.3. Оказать помощь в планировании и осуществлении мероприятий на спортивной арене и тренировочных залах.

3.2.1.4. Дать рекомендации Оргкомитету по подбору персонала, привлекаемого для проведения соревнования.

3.2.1.5. Подготовить вспомогательный судейский персонал, коменданта соревнований и волонтеров и управлять ими в ходе соревнования.

3.2.1.6. Организовать и провести инструктажи для всего персонала, технических представителей и волонтеров до начала соревнования.

3.2.1.7. Убедиться, что соблюдаются все правила и процедуры, установленные Оргкомитетом, отработаны действия в случае возникновения внештатной ситуации, принимать соответствующие меры при поступлении докладов о нарушениях.

3.2.1.8. Подготовить и подписать акт о пригодности сооружения для проведения спортивно – зрелищных мероприятий.

3.2.1.9. Присутствовать на совещаниях, принимать соответствующие меры, как Заместитель Главного судьи от принимающей организации, по решению организационных вопросов, возникающих в ходе соревнования.

3.2.1.10. Отвечать за все вопросы по организационной части проведения соревнований: размещение, аккредитацию, материалы соревнований, месторасположение тренировочных объектов, место проведения соревнований, рабочую зону вокруг ринга, безопасность, СЭА системы подсчета очков и табло, места для судей и рефери с необходимым комфортом, комнату для совещаний, комнату секретариата с компьютером, принтером и доступом в сеть интернета, вход для рефери/судей и официальных лиц, вход для зрителей, раздевалки, местоположение помещений для разминки, местоположение комнаты для снаряжения, местоположение комнаты для проведения тестов на допинг, наличие бригады скорой помощи, местоположение и обстановка помещений для взвешивания и медицинского осмотра.

3.2.1.11. На чемпионатах и первенствах России, федеральных округов, городов Москвы и Санкт – Петербурга организовать видеосъемку каждого боя соревнований.

3.2.1.12. Заместитель Главного судьи от принимающей организации должен подписать Кодекс поведения.

3.3. Заместитель Главного судьи по медицинскому обеспечению.

Является Главным врачом соревнований. Только квалифицированный (лицензированный) врач, подтвердивший свою квалификацию соответствующими документами, может быть назначен Заместителем Главного судьи по медицинскому обеспечению. Он руководит работой медицинского персонала и несет ответственность за медицинское обеспечение соревнований.

3.3.1. Общие обязанности. Заместитель Главного судьи по медицинскому обеспечению обязан:

3.3.1.1. До начала общего взвешивания проверить готовность места проведения медицинского освидетельствования и убедиться в том, что в зале боксеры имеют достаточное пространство; обеспечен прямой доступ к помещению, где проводится взвешивание; обеспечено отопление (если необходимо); имеется достаточное освещение и хорошая вентиляция; обеспечено достаточное количество столов и стульев.

3.3.1.2. Присутствовать при первом медосмотре и последующих всех осмотрах боксеров перед боями.

3.3.1.3. Выражать свое мнение по травмам, полученным боксерами тогда, когда пригласит рефери. Такое мнение считается окончательным.

3.3.1.4. Выделять врача для контроля процедуры допинг-контроля и проверки зон допинг - контроля с точки зрения определения адекватности их размещения, оборудования, оснащения и формуляров.

3.3.1.5. Анализировать планы Оргкомитета турнира по организации работы скорой помощи и осуществлять проверку наличия кислорода и оборудования реанимации, эвакуационного оборудования, маршрута эвакуации, наличия машины скорой помощи на соревнованиях и больницы, куда должны отвозить пострадавших спортсменов.

3.3.1.6. Проверять качество питания и питья для спортсменов и давать рекомендации Супервайзеру.

3.3.1.7. На основе данных медосмотра, визы врачей и печатей в заявке и паспорте боксера принимать решение о допуске каждого боксера к соревнованиям.

3.3.1.8. Перед каждым взвешиванием организовать медицинский осмотр участников и в случае допуска боксера к взвешиванию и бою, сделать соответствующую запись в его «Спортивной книжке боксера».

3.3.1.9. В первый день соревнований провести медицинский осмотр рефери и судей и дать заключение Главному судье о возможности исполнения ими своих обязанностей.

3.3.2. Обязанности на соревнованиях.

3.3.2.1. Обеспечить нахождение, по меньшей мере, одного врача у ринга на протяжении всего боя.

3.3.2.2. Давать указания рефери по оценке травм. В течение поединка врач не имеет права оказывать боксеру медицинскую помощь.

3.3.2.3. Информировать Главного судью и Супервайзера соревнований о необходимости остановить бой, если боксер, по его мнению, не может его продолжать.

3.3.2.4. Не покидать своего места в непосредственной близости от ринга до конца последнего боя и пока не пронаблюдает двух боксеров этого боя.

3.3.2.5. Проверить наличие бригады скорой помощи, вести медицинское наблюдение за участниками, оказывать медицинскую помощь при заболеваниях и травмах, при необходимости принимать решение о госпитализации участников соревнований.

3.3.2.6. Оказать первую медицинскую помощь боксеру, если тот потерял сознание, до момента, когда его передадут местной медицинской бригаде. При необходимости проследить за его госпитализацией.

3.3.2.7. По окончании соревнований составить отчет о медико-санитарном обеспечении, с выводами и предложениями и сдать его Главному судье.

3.3.3. Права. Заместитель Главного судьи по медицинскому обеспечению имеет право:

3.3.3.1. Не допустить боксера до соревнований по медицинским показаниям или в случае неправильного оформления заявки или паспорта боксера.

3.3.3.2. Дать рекомендации Главному судье об отстранении судьи от работы по медицинским показаниям.

3.3.3.3. Привлекать местных врачей и врачей команд для медицинского обеспечения соревнований, подтвердивших свою квалификацию соответствующими документами.

3.3.4. Процедура после нокаута и технического нокаута (ТНК).

3.3.4.1. Боксер без сознания. Если боксер потерял сознание, на ринг не допускается никто, кроме рефери и вызванного на ринг врача, за исключением тех случаев, когда врачу необходима дополнительная помощь. Если боксер остается без сознания больше одной минуты, он должен быть доставлен машиной скорой помощи в ближайшую больницу (по возможности в ту, где есть отделение нейрохирургии) для дальнейшего обследования. Любой боксер, получивший сотрясение мозга, может быть отправлен врачом в больницу.

3.3.5. Медицинская помощь. В случае нокаута без потери сознания или технического нокаута (ТНК), боксер должен быть немедленно осмотрен врачом в раздевалке для определения характера медицинской помощи и дальнейшей госпитализации, если это необходимо.

3.3.5.1. Дать рекомендации по лечению травмированных боксеров. Отстранять и ограничивать участие травмированных боксеров, если это необходимо.

3.3.6. Классифицировать нокаут или технический нокаут (ТНК), заполнить медицинский отчет о бое и предписать медицинские ограничения на участие боксера в соревнованиях и тренировках согласно п. 2.2.3.

3.4. Заместитель Главного судьи – Главный секретарь соревнований.

3.4.1. Обязанности:

3.4.1.1. Сформировать секретариат, отвечать за его работу и точность представляемой информации.

3.4.1.2. Распределить обязанности между секретарями соревнований.

3.4.1.3. Участвовать в комиссии по допуску боксеров к соревнованиям (мандатной комиссии).

3.4.1.4. Вести протоколы взвешивания.

3.4.1.5. Во время взвешивания собрать у участников «Спортивные книжки боксеров».

3.4.1.6. По результатам жеребьевки составить графики соревнований по весовым категориям.

3.4.1.7. Составить регламент проведения соревнований.

3.4.1.8. Вести протоколы соревнований.

3.4.1.9. Вести протоколы совещаний представителей, на которых разбираются протесты.

3.4.1.10. Готовить составы пар.

3.4.1.11. Записывать в «Спортивные книжки боксеров» результат проведенного боя. В случае нокаута или технического нокаута (ТНК) запись в «Спортивную книжку боксера» должна быть сделана красными чернилами.

3.4.1.12. В письменном виде проинформировать ВФД, на учете которого состоит нокаутированный боксер, о факте нокаута или технического нокаута (ТНК) с указанием медицинских ограничений для участия в соревнованиях и спаррингах.

3.4.1.13. Подготовить отчет Супервайзера соревнований.

3.4.1.14. Отправить отчет в электронной форме на сайт организации проводящей соревнования.

3.4.1.15. Вести статистику участия рефери и боковых судей в судействе каждого боя и результатов их работы на основании протоколов оценки работы рефери и судей.

3.4.2. Права. Главный секретарь имеет право:

3.4.2.1. Требовать обеспечение секретариата помещением, подходящим для работы.

3.4.2.2. Требовать обеспечение секретариата необходимой оргтехникой.

3.4.2.3. Требовать обеспечение секретариата достаточным количеством канцелярских принадлежностей и бумаги.

3.4.2.4. Главный секретарь соревнований должен подписать Кодекс поведения.

3.5. Столкновение интересов. Заместители Главного судьи соревнований не могут выступать в качестве любого другого официального лица на протяжении этого соревнования.

ПРАВИЛО 4. (см. приложение) I

ПРАВИЛО 5. РЕФЕРИ

5.1. На любых соревнованиях по боксу судейство на ринге осуществляет рефери, который назначается председателем комиссии по жеребьевке рефери и боковых судей.

5.2. Рефери контролирует бой на ринге в соответствии с Правилами соревнований и в своих действиях исходит из заботы о сохранении здоровья боксеров, соблюдении правил и принципов честного спортивного соперничества. Прибывает на рабочую площадку вокруг ринга не позднее, чем за 30 минут до начала первого боя в каждой сессии.

5.3. Рефери обязан:

5.3.1. До боя проверить натяжение канатов, чистоту покрытия ринга.

5.3.2. В любой ситуации сохранять контроль над боем на всех его этапах.

5.3.3. В целях охраны здоровья спортсмена не допустить получения слабым боксером излишних и ненужных ударов.

5.3.4. Для руководства поединком, использовать четыре слова-команды:

"Стоп" - для указания боксерам остановить бой.

"Бокс" - для указания боксерам продолжить бой.

"Брэк" - для указания боксерам, чтобы разорвать взаимный захват.

«Тайм» - для указания судье - хронометристу/оператору гонга остановить время.

5.3.5. При помощи ясных сигналов и жестов указывать боксеру на любое нарушение правил.

5.3.6. Рефери может дотронуться рукой до боксера, чтобы дать команду «Стоп» и «Брэк».

5.3.7. Пока не сделано соответствующее объявление, рефери не должен указывать победителя боя путем поднятия руки одного из боксеров или иным способом. После того, как результат боя объявлен, рефери должен поднять вверх руку победителя, смотря в основную телевизионную камеру.

5.3.8. Если рефери дисквалифицирует боксера или останавливает бой, он должен, прежде всего, сообщить Супервайзеру, какого именно боксера он дисквалифицировал, или причину, по которой остановлен бой. Это позволит Супервайзеру проинструктировать судью - информатора, чтобы решение было объявлено зрителям.

5.3.9. Рефери может проводить консультации с врачом относительно травм боксеров.

5.3.10. Если рефери вызывает врача на ринг для осмотра боксера, то врач должен быть единственным лицом, находящимся на ринге или его помосте. Врач может запросить помощь, если это потребуется.

5.3.11. Если нанесена травма боксеру, и у рефери отсутствует четкое понимания ее причины, то он должен делать следующие действия:

5.3.11.1. Попросить второго боксера удалиться в нейтральный угол.

5.3.11.2. Выяснить у врача, способен ли боксер, получивший травму,

продолжать бой. Если врач информирует рефери, что боксер способен продолжать бой, то рефери принимает решение о продолжении боя.

5.3.11.3. Если врач информирует рефери о том, что боксер не способен продолжать бой, то рефери может принять решение остановить бой.

Если рефери не видел нарушения, то в этом случае рефери может запросить мнение каждого из пяти судей, чтобы узнать, как большинство из них расценивают удар - как правильный или как нарушение. Затем рефери примет одно из следующих решений:

5.3.11.3.1. Если все или большинство боковых судей рассматривает удар как правильный, то применяется правило 9.4.1 (победа техническим нокаутом в результате получения травмы - ТНК – Т).

5.3.11.3.2. Если все или большинство боковых судей рассматривают удар как преднамеренное нарушение, то применяется правило 9.5.2 (победа ввиду дисквалификации соперника – ДСК).

5.3.11.3.3. Если все или большинство боковых судей рассматривают удар, как непреднамеренное нарушение, то применяется правило 9.1.2.1. (определение победителя по очкам вне зависимости от раунда, в котором было нанесено повреждение).

5.4. Права рефери:

5.4.1. Остановить бой на любой его стадии, если он сочтет, что бой носит явно односторонний характер в пользу одного из боксеров.

5.4.2. Остановить бой на любой стадии, если один из боксеров получил травму, которая, по мнению рефери, не позволяет продолжить бой.

5.4.3. Остановить бой на любой стадии, если, по его мнению, соперники не ведут бой по - настоящему. В таких случаях он может дисквалифицировать одного или обоих боксеров.

5.4.4. Сделать боксеру замечание или остановить бой и вынести боксеру предупреждение за нарушение правил или по любой другой причине в интересах честного соперничества.

5.4.5. Дисквалифицировать боксера, который уклоняется от немедленного выполнения указаний рефери, или в какой - либо момент боксер демонстрирует некорректное или агрессивное отношение к рефери.

5.4.6. Независимо от того, было ли уже вынесено предупреждение, дисквалифицировать участника боя за серьезное нарушение.

5.4.7. Трактовать правила применительно к конкретному бою или принимать решения и действовать в любых обстоятельствах, которые складываются во время боя и не оговорены в правилах.

5.5. Право проверки боксеров.

5.5.1. После того, как боксер поднялся на ринг, рефери должен убедиться, что боксер одет и экипирован в соответствии с правилами соревнований, соответственно.

5.5.2. На боксере могут быть надеты только предметы боксерской экипировки в соответствии с правилами соревнований по боксу соответственно.

5.5.3. Если экипировка в ходе боксерского поединка оказалась нарушена, рефери должен остановить бой и дать возможность боксеру привести себя

в порядок.

5.5.4. По окончании боя рефери должен проверить бинты у обоих боксеров.

5.6. Рефери должен перед боем проверить позиции каждого бокового судей и врача.

5.6.1. Рефери может начать бой только после получения разрешения от ТД (Супервайзера).

5.7. Рефери должен подписать Кодекс поведения.

5.8. Столкновение интересов. Лица, исполняющие обязанности рефери на любом соревновании не имеют права выступать в качестве руководителя команды, тренера или секунданта в любое время на протяжении этого соревнования.

5.9. Медицинские показания. Перед началом соревнований выше областного масштаба рефери обязан пройти медицинский осмотр у врача соревнований на предмет физической возможности выполнения им своих обязанностей. Зрение рефери должно быть не менее 6 диоптрий на каждый глаз. Дальтоники и глухие не могут быть рефери. Рефери не имеет права пользоваться очками во время исполнения своих обязанностей на ринге, но он может пользоваться контактными линзами.

5.9.1.. После прохождения медицинского осмотра до соревнований рефери обязательно должен быть в физической форме для выполнения своих обязанностей в ринге.

5.10. Дисциплинарные меры.

5.10.1. Решение об отстранении рефери по этическим причинам должно приниматься Дисциплинарной комиссией Федерации.

5.10.2. Решение о временном отстранении рефери ввиду плохого судейства принимает ТД (Супервайзер).

Примерные жесты рефери при обозначении нарушений боксерами правил соревнований



1. Удар ниже пояса



2. Удар коленом



3. Удар или опасное движение головой



4. Удар по затылку в заднюю часть шеи



5. Удар локтем



6. Удар запрещенным местом перчатки



7. Низкие наклоны или нырки



8. Держание, борьба



9. Удары плечом, предплечьем, локтем, удушающие действия, отталкивание локтем или рукой лица противника за линию канатов



10. Удары по спине

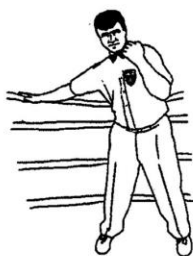

11. Атака противника с использованием канатов



12. Наваливание на противника, выведение противника из равновесия



13. Атака на упавшего или поднимающегося противника



14. Обхват противника



15. Держание противника с одновременным нанесением ударов



16. Сковывание рук противника, просовывание рук под руки противника



17. Абсолютно пассивная защита, падение или поворот к противнику спиной во избежание удара



18. Ненужные разговоры, агрессивные либо оскорбительные высказывания в течение раунда



19. Невыполнение команды «Брэк»

ПРАВИЛО 6. БОКОВЫЕ СУДЬИ

6.1. Каждый бой официальных соревнований обслуживается тремя из пяти боковых судей, которые оценивают каждый раунд боя по десятибалльной системе. Боковые судьи сидят отдельно от зрителей и непосредственно возле ринга. Во время боя каждый из пяти судей располагается по трем сторонам ринга, как указано в правилах соревнований бокса,

Соревнования по боксу могут обслуживать судьи и рефери как женского, так и мужского пола. Боковые судьи прибывают на рабочую площадку вокруг ринга не позднее, чем за 30 минут до начала первого боя в каждой сессии.

6.2 Обязанности:

6.2.1. Каждый судья должен независимо оценивать мастерство соперников, ведущих поединок, и определять победителя в бою согласно "Правилам".

6.2.2. Судья не должен подавать какие-либо сигналы или разговаривать ни с участниками поединка, ни с другими судьями, ни с кем-либо еще до, во время и после боя.

6.2.3. При использовании СЭА системы подсчета очков в конце каждого раунда боковой судья определяет победившего боксера в раунде, присудив ему десять очков, а проигравшему боксеру начисляет девять или менее очков (но не менее шести очков), в зависимости от степени проигрыша сопернику. Победитель определяется в каждом раунде. У боковых судей имеются не более пятнадцати секунд, чтобы нажать кнопку СЭА системы подсчета очков для определения победителя.

6.2.4. Если не используется судейская электронная аппаратура, боковые судьи подсчет очков в каждом раунде осуществляют вручную по десятибалльной системе оценки боя. По окончании каждого раунда судья определяет победителя и в судейской записке записывает ему десять очков, а проигравшему боксеру - девять или менее очков (но не менее шести очков) в зависимости от степени проигрыша сопернику. Затем боковой судья подписывает судейскую записку и передает её рефери.

6.2.5. Оставаться за своим столом до объявления результата боя.

6.2.6. Боковой судья должен подписать Кодекс поведения.

6.3. Медицинские показания. Перед началом соревнований выше областного масштаба боковые судьи обязаны пройти медицинский осмотр у врача соревнований на предмет физической возможности выполнения ими своих обязанностей. Дальтоники не могут быть боковыми судьями.

6.3.1. После прохождения медицинского осмотра до соревнований боковые судьи обязательно должны быть в физической форме для выполнения своих обязанностей.

6.4. Столкновение интересов. Лицо, исполняющее обязанности судьи на любом соревновании, не имеет права выступать в качестве руководителя команды, тренера или секунданта на протяжении этого соревнования.

6.5. Дисциплинарные меры.

6.5.1. Решение об отстранении судей по этическим причинам должно приниматься Дисциплинарной комиссией Федерации.

6.5.2. Решение о временном отстранении судей ввиду плохого судейства

принимает ТД (Супервайзер).

ПРАВИЛО 7 (см. приложение) I

ПРАВИЛО 8. ТРЕНЕРЫ И СЕКУНДАНТЫ

8.1. Требования.

8.1.1. Тренер, работающий в профессиональном боксе, не может быть тренером и секундантом в соревнованиях АИБА любого уровня, до тех пор, пока эти тренеры и секунданты не уйдут с постов в профессиональном боксе, как минимум за шесть месяцев до того момента, как они будут сертифицированы и зарегистрированы тренерами АИБА.

8.1.2. Каждый боксер имеет право воспользоваться услугами трех секундантов. Но, только два секунданта могут подниматься на помост ринга, и один из них может войти на ринг. Секунданты должны быть в спортивной форме и спортивной обуви без каблуков.

8.2. Обязанности:

8.2.1. Во время боя ни один из секундантов не должен находиться на помосте ринга. До начала раунда они должны убрать с помоста ринга стулья, полотенца, ведра и т.п.

8.2.2. При исполнении своих обязанностей в углу ринга секундант должен иметь полотенце для боксера. Секундант может просигнализировать об отказе от продолжения боя за боксера, выбросив на ринг полотенце, если видит, что его боксер не может или не способен продолжить бой, кроме моментов, когда рефери ведет счет.

8.2.3. Секунданты могут использовать только прозрачную воду в бутылках, предоставленную Организационным комитетом. В случае пореза у боксеров секунданты могут использовать вазелин, коллодий, раствор тромбина, микрофибриллярный коллаген, гель-пена, серджисел и адреналин 1/1000. Допускается использование пакетов со льдом, пластин для охлаждения и кровоостанавливающие тампоны.

8.3. Запрещенная деятельность.

8.3.1. Секунданту не разрешается кричать, похлопывать боксера, судью, апеллировать к зрителям или подавать сигналы во время боя. Секунданту не разрешается дотрагиваться до ринга во время боя, кричать, провоцировать скандал и нарушать ход соревнования.

8.3.2. Место секунданта должно располагаться на расстоянии 0,5 - 1,0 м от угла ринга на площади размером 2,0 - 2,5 кв. м. Секунданту не разрешается выходить за пределы отведенной территории в рабочей зоне вокруг ринга.

8.3.3. Секунданту, выражая свое несогласие, не разрешается бросать любые предметы, стучать ногой, стулом, бутылкой из-под воды или предпринимать другие действия, которые можно расценить как неспортивное поведение.

8.3.4. В зоне ринга запрещается пользование любыми средствами коммуникации (мобильные телефоны, переговорные устройства, смартфоны, коротковолновые радиоприемники и т.п.).

8.3.5. Ни при каких условиях во время боя боксеру не дается дополнительный кислород.

8.4. Санкции.

8.4.1. За первое нарушение вышеуказанных действий секундант получает замечание.

8.4.2. За второе нарушение вышеуказанных действий секундант получает предупреждение, его просят покинуть рабочую зона вокруг ринга, но разрешают остаться в зале соревнований.

8.4.3. За третье нарушение вышеуказанных действий секундант удаляется из зала соревнований ТД (Супервайзером) или Главным судьей до окончания этой программы дня соревнований.

8.4.4. Если Секундант удаляется во второй раз из зала, то он дисквалифицируется до конца соревнований.

8.4.5. ТД (Супервайзер) и Главный судья несут ответственность за вынесение санкций секунданту.

ПРАВИЛО 9. ПРЕДСТАВИТЕЛИ.

9.1. Команда, участвующая в соревнованиях, должна иметь представителя, тренера и капитана команды. Разрешается в состав команды включать врача, массажиста и других официальных лиц, по усмотрению командующей организации, но с согласия организации, принимающей соревнования. Тренер или капитан команды могут выполнять функции представителя команды.

9.2. Обязанности. Представитель команды обязан:

9.2.1. Обеспечивать своевременную явку своих участников на взвешивание и соревнования, организовывать и проводить воспитательную работу, заботиться о досуге боксеров. Обеспечить представление справки или декларации об отсутствии беременности у девушек до 18 лет с её подписью и подписью одного из родителя или опекуна.

9.2.2. Присутствовать при взвешивании и жеребьевке, а также на совещаниях представителей, проводимых ТД (Супервайзером) совместно с Главным судьей.

9.2.3. В командных соревнованиях не позднее, чем за 5 минут до начала взвешивания сдать в судейскую коллегию список команды.

9.2.4. Во время соревнований находиться на специально отведенных местах.

9.2.5. Руководителю команды запрещается выражать протест путем снятия команды с соревнований. В случае снятия команды с соревнований на команду налагаются дисциплинарные санкции вплоть до дисквалификации команды на два года. Решение о дисциплинарных санкциях к команде принимает Исполком Федерации бокса России.

9.3. Права. Руководитель команды имеет право:

9.3.1. В секретариате по окончании боя ознакомиться с содержанием протоколов или судейских записок по парам, в которых участвовали боксеры данной организации.

9.3.2. В случае нарушения "Правил" или "Положения о соревнованиях" подать письменный протест (правило 9.10. главы «Проведение соревнований») только на решения рефери. Протест в отношении решений боковых судей не принимается. В протесте должен быть указан пункт "Правил" или "Положения", которые, по его мнению, были нарушены. Протест должен быть подан не позднее 30 минут после окончания боя программы соревнований, в которой, по его мнению, было совершено нарушение. При подаче протеста руководитель команды должен приложить денежный взнос согласно решения исполкома «Общественной спортивной федерации».

ПРАВИЛО 10. БОКСЕРЫ.

10.1. Обязанности. Боксер обязан:

10.1.1. Знать и выполнять правила соревнований.

10.1.2. Каждые 6 месяцев во врачебно-физкультурном диспансере проходить диспансеризацию в требуемом объеме. За три дня до выезда на соревнования получить допуск у врача ВФД. Отметки об этом делаются в «Спортивной книжке боксера».

10.1.3. Иметь «Спортивную книжку боксера», оформленный в соответствии с требованиями, которая сдается в секретариат на первом официальном взвешивании.

10.1.4. В первый день соревнований, а затем в дни, когда он боксирует по регламенту пройти официальное взвешивание.

10.1.5. Перед взвешиванием получить допуск у врача соревнований.

10.1.6. Перед взвешиванием быть чисто выбритым; борода и усы не разрешаются. Во время боя запрещен так же пирсинг на лице и/или теле. Женщины – боксеры обязаны подписать декларацию или представить справку об отсутствии беременности на данный момент. Девушки до 18 лет должны представить декларацию с её подписью и подписью одного из родителя или опекуна.

10.1.7. Выступать в красном или синем шлеме, красной или синей майке и трусах, в зависимости от цвета их угла. На трусах должен быть эластичный пояс контрастной расцветки шириной 6 - 10 см. Форма должна быть опрятной и хорошо подогнанной. На шлемах и майках запрещено использовать фиксирующие ленты, лейкопластыри.

10.1.8. Женщины-боксеры обязаны носить в зависимости от цвета угла ринга майку синего или красного цвета, трусы (шорты) или юбку (по выбору) не выше 2/3 бедра и не ниже колена, футболку с коротким рукавом под защитным жилетом, плотно подогнанный бюстгальтер, не влияющий на способность боксировать. Сетки для волос, резинки или прочие вспомогательные элементы могут использоваться для крепления волос под шлемом. Запрещаются заколки или любые детали из металла, пластмассы, дерева или любого другого твердого материала.

10.1.9. Во время поединка пользоваться услугами трех секундантов.

10.1.10. На соревнованиях, на которых это предусмотрено регламентом, за два боя до выхода на ринг явиться в комнату для бинтования и в присутствии судей при участниках забинтовать кисти рук и надеть перчатки для боя.

10.1.11. По сигналу судьи-хронометриста/оператора гонга начинать бой, по команде рефери "Стоп" - прекращать бой, по команде "Бокс" - возобновлять его. По команде "Брэк" - сделать шаг назад, после чего продолжить бой, не дожидаясь других команд.

10.1.12. В том случае, когда рефери открывает счет сопернику, отойти в дальний нейтральный угол и находиться там, стоя лицом внутрь ринга, до следующей команды.

10.1.13. Во время перерыва между раундами находиться в своем углу лицом внутрь ринга.

10.1.14. Быть корректным по отношению к противнику и рефери.

10.1.15. Выполнять команды и указания рефери.

10.1.16. Во время ведения поединка не разговаривать, за исключением случая заявления об отказе от продолжения боя.

10.1.17. Перед началом поединка и после объявления результата обменяться с противником рукопожатием в знак честного и дружеского соперничества. В любое другое

время на протяжении поединка рукопожатия запрещены.

Примечание: В случае невыполнения любого из вышеуказанных пунктов боксер может получить замечание, быть предупрежден, либо дисквалифицирован.

10.2. Права. Боксер имеет право:

10.2.1. В любое время обратиться в судейскую коллегию через руководителя, тренера или капитана команды, а в перерывах между раундами - через секундантов.

10.2.2. Отказаться от боя на любой его стадии.

ПРАВИЛО 11. СУДЕЙСКО-ВСПОМОГАТЕЛЬНЫЙ ПЕРСОНАЛ.

11.1. Судья-хронометрист/оператор гонга.

11.1.1. Основная обязанность хронометриста/оператора гонга – следить за количеством и продолжительностью раундов и перерывов между раундами. Перерывы между раундами должны продолжаться одну полную минуту.

11.1.2. Хронометрист/ оператор гонга должен подать сигнал к началу и окончанию каждого раунда ударом в гонг.

11.1.3. За десять секунд до окончания каждого раунда хронометрист должен сигнализировать приближение конца раунда.

11.1.4. Хронометрист/ оператор гонга должен регулировать продолжительность раундов, перерывов и отсчет в соответствии с показаниями секундомера, но должен прекратить отсчет времени, когда рефери отдал такое распоряжение при помощи команды «Тайм», и

возобновить отчет после команды "Бокс".

11.1.5. В случае нокдауна, когда рефери ведет счет, хронометрист должен подавать для него звуковые сигналы, указывая истекающие секунды.

11.1.6. Если в момент окончания раунда один из боксеров находится в состоянии нокдауна, а рефери открыл счет, сигнал об окончании раунда не дается. Удар гонга должен прозвучать только тогда, когда рефери даст команду «Бокс», разрешающую продолжение боя.

11.1.7. Хронометрист/ оператор гонга должен регулировать время в случае нанесения удара ниже пояса или потери сознания, а также если боксер выпадает за пределы ринга.

11.1.8. Хронометрист/ оператор гонга должен сидеть непосредственно у ринга. Подчиняется ТД (Супервайзеру).

11.1.9. Судья должен подписать Кодекс поведения.

11.2. Официальный судья-информатор.

11.2.1. Перед началом боя официальный информатор должен объявить регламент и продолжительность боя, весовую категорию, фамилию и имена, территориальную и ведомственную принадлежность, вес и спортивные достижения каждого боксера, а также фамилию и имена рефери и боковых судей.

11.2.2. Официальный информатор должен объявить номер каждого раунда после его начала.

11.2.3. Официальный информатор должен объявить окончательный результат и победителя соответствующего боя после получения окончательных результатов от ТД (Супервайзера).

11.2.4. За 10 секунд до начала каждого раунда, за исключением первого, официальный информатор должен освободить ринг, дав команду секундантам покинуть ринг «Секунданты за ринг».

11.2.5. Для всех международных соревнований официальный информатор должен иметь следующую квалификацию:

11.2.5.1. Свободно говорить на нескольких иностранных языках, включая, по меньшей мере, английский язык.

11.2.5.2. Хорошо знать настоящие правила.

11.2.5.3. Обладать значимым опытом в области объявлений на спортивных соревнованиях.

11.2.6. Официальный информатор должен сидеть непосредственно у ринга рядом с ТД (Супервайзером).

11.2.7. Судья должен подписать Кодекс поведения.

11.3. Судья при участниках.

11.3.1. До соревнований.

11.3.1.1. Прибывает на место проведения соревнований за час до их начала.

11.3.1.2. Проверяет комнату для снаряжения, количество и качество

снаряжения.

11.3.1.3. Проверяет местоположение столика для выдачи снаряжения боксерам и необходимые принадлежности, такие как: ножницы, скотч, маркеры, ручки, ежедневные графики соревнований и формы заявления протеста.

11.3.1.4. Проводит совещание с координатором волонтеров и с волонтерами, чтобы определить их количество, способы связи, дать инструкции и объяснить непонятные вопросы.

11.3.1.5. Проверяет раздевалки, ринги, наличие питьевой воды для секундантов, льда, ежедневных графиков соревнований, мониторы для секундантов, контрольные весы, перчатки и защитные шлемы на столе ТД (Супервайзера) и т.д.

11.3.2. Во время соревнований:

11.3.2.1. За 30 минут до начала первого боя начинает проверку бинтов боксеров.

11.3.2.2. Проверяет идентификационные карты каждого боксера, капы, защиту паха, майки, трусы и их цвет (совпадают ли они с цветом угла) и защиту груди у боксеров - женщин.

11.3.2.3. Должен убедиться, что логотипы на форме боксеров соответствуют правилам соревнований по боксу, а при необходимости удалить несоответствующие.

11.3.2.4. Проверяет отсутствие у боксеров-женщин металлических заколок в волосах.

11.3.2.5. Проверяет наличие первых десяти боксеров, которые будут участвовать в первых пяти боях. По окончании первого боя проверяет следующих двух боксеров (шестую пару) и т.д.

11.3.2.6. Непосредственно перед началом боя (до того, как боксеры войдут в рабочую зону вокруг ринга) еще раз полностью проверяет снаряжение боксеров.

11.3.3. Общая подготовка

11.3.3.1. Постоянно поддерживать контакт с ТД (Супервайзером) при исполнении своих обязанностей на соревновании. Иметь в наличии официальные формы заявления протеста.

11.3.3.2. Должен подготовить следующие предметы на своем столе:

a). сертифицированные федерацией перчатки весом 10 и 12 унций (красные и синие) и на 4 - 6 пар больше, чем общее количество боксеров данной программы дня соревнований.

b). сертифицированные федерацией шлемы (красные и синие) разных размеров (S,M,L, XL), на 4-6 больше, чем общее количество боксеров данной программы дня соревнований.

c. белые пояса различных размеров для Боксеров

11.3.4. Судья должен подписать Кодекс поведения.

11.4. (см. приложение) I

11.5. Судья, выводящий рефери и судей.

11.5.1. До соревнований.

11.5.1.1. Изучает принадлежность каждого рефери/судьи.

11.5.1.2. Должен знать номер каждого рефери/судьи в счетной системе.

11.5.2. Перед каждой Сессией.

11.5.2.1. Прибывает в рабочую зону вокруг ринга за 20 минут до начала сессии.

11.5.2.2. За 15 минут до начала сессии получает бланки назначений для рефери/судей на первый бой у Главного судьи.

11.5.2.3. Проверяет подписал ли Первый заместитель Главного судьи бланки назначений для рефери/судей.

11.5.2.4. Проверяет выполняют ли рефери и судьи требования кодекса поведения для рефери и судей.

11.5.2.5. Просит Супервайзера подписать бланки и утвердить назначения для рефери и судей.

11.5.2.6. Предоставляет бланки назначений: Супервайзеру, оператору СЭА счетной системы и информатору.

11.5.2.7. За 10 минут до начала первого боя вызывает рефери и судей для первого боя.

11.5.2.8. Требуется, чтобы рефери и боковые судьи случайно выбрали свое положение вокруг ринга.

11.5.2.9. Информировывает Супервайзера о позициях судей вокруг ринга.

11.5.2.10. Информировывает рефери и судей и показывает им, где они должны ждать перед своим боем.

11.5.2.11. Получает бланки назначений рефери и судей для второго боя.

11.5.2.12. Повторяет действия, предусмотренные в пунктах 11.5.2.3 - 11.5.2.10 для второго боя.

11.5.3. После начала второго раунда–первого боя.

11.5.3.1. Вызывает рефери и судей для второго боя.

11.5.3.2. Сообщает и показывает рефери/судьям, где они должны ждать перед своим запланированным боем.

11.5.3.3. Получает бланки назначений рефери/судей для третьего боя.

11.5.3.4. Проверяет подписал ли Главный судья бланки.

11.5.3.5. Проверяет выполняют ли рефери и судьи требования кодекса поведения для рефери и судей.

11.5.3.6. Просит Супервайзера подписать бланки и утвердить назначения для рефери и судей.

11.5.4. После объявления результатов первого боя.

11.5.4.1. Предоставляет бланки назначений на третий бой Супервайзеру, оператору СЭА счетной системы и информатору.

11.5.4.2. Одновременно с передачей бланков назначений рефери/судей Супервайзеру получает от него три копии результатов первого боя.

11.5.4.3. Предоставляет результаты боя Главному судье, специалисту по оценке работы боковых судей и Супервайзеру.

11.5.5. После начала второго раунда второго боя.

11.5.5.1. Вызывает рефери/судей для третьего боя.

11.5.5.2. Сообщает и показывает рефери/судьям, где они должны ждать перед своим запланированным боем.

11.5.5.3. Получает бланки назначений рефери/судей для четвертого боя.

11.5.5.4. Проверяет подписал ли Главный судья бланки.

11.5.5.5. Проверяет выполняют ли рефери и судьи требования кодекса поведения для рефери и судей.

11.5.5.6. Просит Супервайзера подписать бланки назначений для рефери и судей.

11.5.6. После объявления результатов второго боя.

11.5.6.1. Предоставляет бланки назначений на четвертый бой Супервайзеру, оператору счетной системы и информатору.

11.5.6.2. Одновременно с передачей бланков назначений рефери/судей Супервайзеру получает от него три копии результатов второго боя.

11.5.6.3. Предоставляет результаты боя Главному судье, специалисту по оценке работы судей и Супервайзеру.

11.5.7. Оставшиеся бои.

11.5.7.1. Выполняет процедуру в том же порядке для всех оставшихся боев.

11.5.8. Судья должен подписать Кодекс поведения.

ПРАВИЛА ПО ОБОРУДОВАНИЮ МЕСТА СОРЕВНОВАНИЙ

ПРАВИЛО 1. РИНГ

Ринг устанавливается на специальном помосте, на полу или на сцене.

1.1. Утвержденная маркировка.

1.1.1. На всех официальных всероссийских соревнованиях должен использоваться ринг, лицензированный АИБА или разрешенный федерацией.

1.2. Размер помоста ринга.

1.2.1. На всех официальных всероссийских соревнованиях, должен использоваться соревновательный ринг размером 6,10 м по внутренней линии канатов.

1.2.2. На всех других соревнованиях может использоваться ринг размером от 4.90 м до 6.10м.

1.2.3. На всех официальных всероссийских соревнованиях, должен использоваться помост, размер которого увеличивается на 85 см от линии канатов на каждой стороне, включая дополнительные опоры.

1.2. 4. На всех других соревнованиях может использоваться помост в пределах от 46 см до 85 см от линии канатов на каждой стороне.

1.3. Высота помоста.

1.3.1. На всех официальных всероссийских соревнованиях, в случае использования помоста его высота должна быть на 1,0 м от уровня пола или основания.

1.3.2. На всех других соревнованиях может использоваться помост, высота которого в пределах в пределах от 0,91 м до 1,22 м.

1.4. Помост и угловые подушки.

1.4.1. На всех официальных всероссийских соревнованиях, должен использоваться помост размером платформы – квадрат с длиной стороны 7,8 м.

1.4.2. На всех других соревнованиях может использоваться помост размером платформы – квадрат в пределах от 5, 82 м до 7,8 м.

1.4.3. Помост должен быть сооружен с учетом требований безопасности, иметь ровный пол, быть свободным от каких-либо неровностей. В углах ринга должны быть установлены четыре угловые стойки, которые должны быть хорошо защищены специальными подушками или устроены иным образом, чтобы не допустить получение травм боксерами. Угловые подушки должны располагаться следующим образом от стола Супервайзера:

a. в ближнем левом углу – красного цвета

b. в дальнем левом углу – белого цвета

c. в дальнем правом углу – синего цвета

d. в ближнем правом – белого цвета.

1.5. Покрытие пола ринга

1.5.1. Пол ринга должен быть покрыт войлоком, резиной или другим утвержденным эластичным материалом, толщиной не менее 1,5 см и не более 2,0 см.

1.5.2. Покрытие не должно быть скользким и должно закрывать весь помост.

1.5.3. Цвет покрытия - синий, пантон 299.

1.6. Канаты.

1.6.1. Пространство ринга должно ограничиваться четырьмя канатами толщиной 4 см без учета покрытия, туго натянутыми между четырьмя угловыми стойками.

1.6.2. Расстояние от угловых столбов до канатов ринга не должно быть менее 50 см. Канаты натягиваются на высоте 40 см, 70 см, 100 см и 130 см.

1.6.3. Канаты должны иметь мягкое гладкое покрытие. С каждой стороны ринга канаты соединяются двумя перемычками, выполненными из плотного материала (сходного по текстуре с тканью покрытия) шириной от 3 до 4 см шириной, расположенными через

равные интервалы. Перемычки не должны смещаться по канатам.

1.6.4. Натяжение каждой секции канатов должно быть достаточным, чтобы погасить контакт боксера с канатами. Рефери и (или) Супервайзер сохраняют за собой право, при необходимости, отрегулировать натяжение канатов.

1.7. Лестницы

1.7.1. Ринг должен быть оборудован тремя лестницами. Две из них устанавливаются в противоположных углах и используются боксерами и их секундантами. Третья лестница устанавливается в нейтральном углу ближнем к столу Главного судьи и используется рефери и врачами.

1.8. Освещение

1.8.1. Освещенность ринга должна быть не менее 1000 люксов. Ринг освещается сверху. Боковое освещение не разрешается.

1.9. Пригодность ринга к соревнованиям.

1.9.1. Пригодность ринга к соревнованиям определяет ТД (Супервайзер).

1.10. Дополнительные ринги.

1.10.1. При необходимости на соревнованиях могут использоваться несколько рингов.

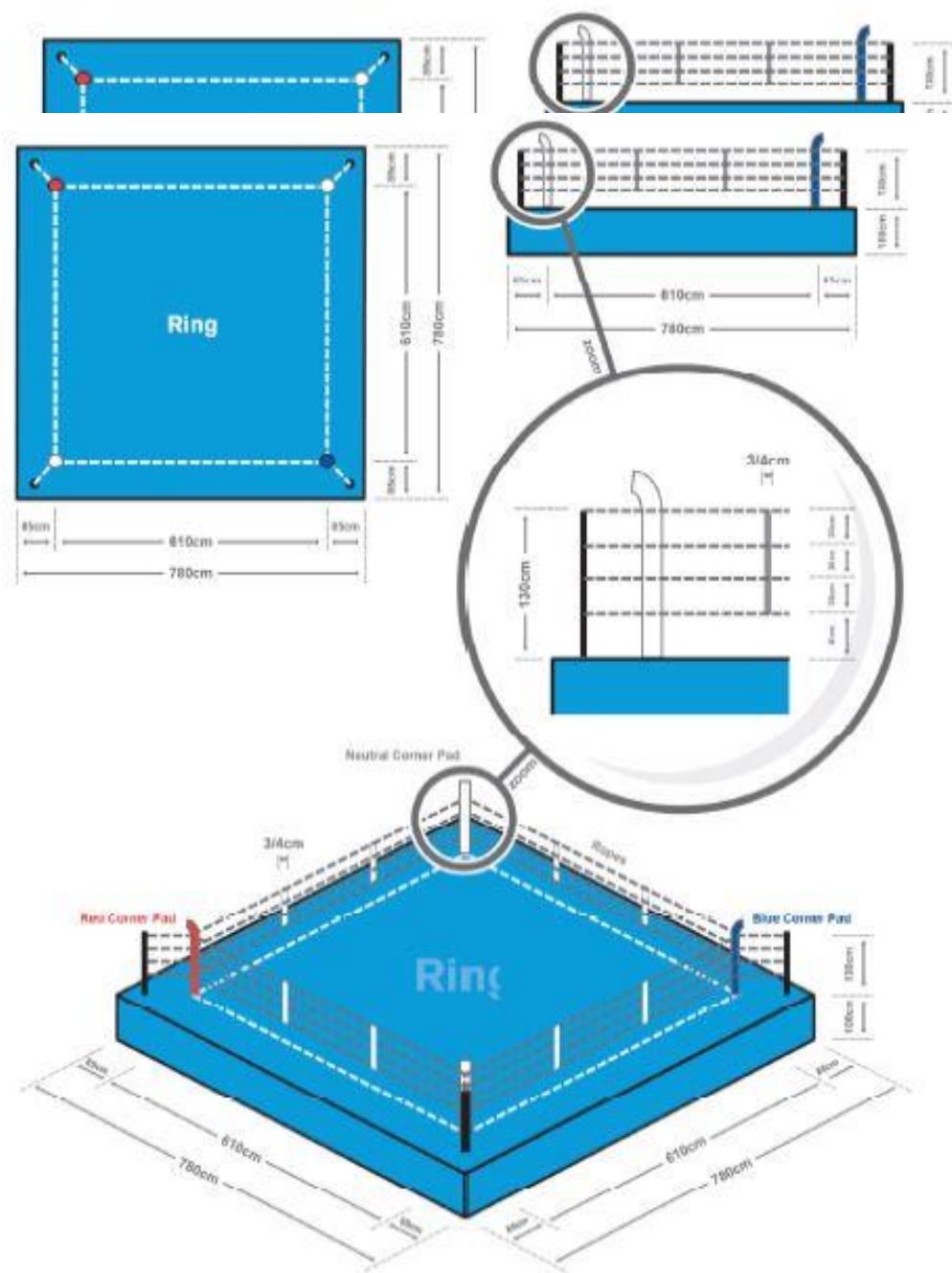

ПРАВИЛО 2. АКСССУАРЫ РИНГА

При проведении соревнований ринг должен быть обеспечен следующим оборудованием, которое должно быть предоставлено организаторами не позднее, чем за два часа до начала соревнований:

- 2.1. Гонг (с молотком) или колокол. При использовании двух рингов на соревнованиях на одном ринге должен использоваться гонг, а на другом - колокол. Может использоваться электронный гонг.
- 2.2. Два вращающихся сиденья или два табурета, соответствующих по цвету

углам ринга, на которых боксеры могут сидеть в перерывах между раундами.

2.3. Три стула для секундантов в каждом углу.

2.4. Две пластиковые кружки, которые могут использоваться только для питья или ополаскивания рта, а там где нет подвода воды непосредственно к рингу, - две пластиковые бутылки-пульверизатора и две небольшие пластиковые бутылки для питья. Никакие другие бутылки с водой не должны использоваться боксером и его секундантами у ринга. Также должны иметься две емкости для использованной воды.

2.5. Один комплект судейской электронной аппаратуры системы подсчета очков.

2.6. Столы и стулья для официальных лиц: ТД (Супервайзера), Главного судьи и заместителей Главного судьи, специалиста по оценке работы рефери, специалиста по оценке работы боковых судей, врачей, хронометриста/оператора гонга, официального информатора и судей.

2.6.1. Белые столы для боковых судей должны быть стандартными на всех соревнованиях и иметь квадратную форму шириной 80 - 100 см x 80 - 100 см и высотой 80 см.

2.7. Один электронный секундомер, соответствующий требованиям СЭА системы подсчета очков, и один ручной секундомер в качестве резервного.

2.8. Одна аптечка для оказания первой помощи.

2.9. Один микрофон, подключенный к системе громкоговорителей.

2.10. Две пары перчаток (одна – красного цвета, другая – синего).

2.11. Два боксерских шлема (один – красного цвета, другой – синего).

2.12. Одни носилки.

2.13. Три трафарета (синего, красного и белого цвета при ничьей) для показа ТД (Супервайзером) рефери при объявлении победителя.

2.14. В двух нейтральных углах за пределами ринга должны быть размещены непрозрачные небольшие пластиковые пакеты.

2.15. Для жеребьевки мест расположения боковых судей необходимо иметь один набор шариков для пинг – понга и две коробки (одна прозрачная коробка) для этих шариков.

ПРАВИЛА ПО ЭКИПИРОВКЕ ДЛЯ СОРЕВНОВАНИЙ

ПРАВИЛО 1. БОКСЕРСКИЕ ПЕРЧАТКИ

1.1. На соревнованиях выше областного масштаба, спортсмены должны боксировать в перчатках, лицензированных АИБА или разрешенных федерацией..

1.2. Боксеры должны использовать для соревнований красные или синие перчатки – по цвету его угла на ринге.

1.3. На всех соревнованиях перчатки должны быть предоставлены Организационным комитетом и утверждены ТД (Супервайзером). Боксерам не разрешается надевать свои собственные перчатки.

1.4. Боксеры должны надеть перчатки перед выходом на ринг.

1.5. Перчатки должны быть сняты сразу после завершения боя и до объявления результата.

1.6. Мягкая подбивка не должна быть смещена или нарушена.

1.7. Допускается использование только чистых перчаток, находящихся в пригодном состоянии.

1.7.1. Все перчатки должны быть очищены 10%-ным раствором гипохлорита натрия при повторном использовании.

1.8. Спецификации.

1.8.1. Для соревнований по боксу среди мужчин:

1.8.1.1. Перчатки весом десять унций используются с категории первого наилегчайшего веса (46 - 49 кг) до категории первого полусреднего веса (64 кг).

1.8.1.2. Перчатки весом двенадцать унций используются с категории полусреднего веса (69 кг) до категории супертяжелого веса (+91 кг).

1.8.2. Во всех остальных соревнованиях по боксу используются перчатки весом десять унций.

1.8.3. Перчатки должны весить 284 грамма (10 унций) и 340 граммов (12 унций) с допуском 5%, при этом вес кожаной части должен составлять не более половины, а вес мягкой подбивки – не менее половины от их общего веса с допуском +/-5 %.

1.8.4. По своему размеру перчатки должны отвечать критериям, приведенным на рисунке ниже.

1.8.5. На всех соревнованиях по боксу должны использоваться только перчатки с застежкой типа Velcro.

1.8.6. Кожаная часть боксерских перчаток должна быть из кожи высокого качества, а именно: воловья кожа, кожа класса А, другая кожа эквивалентного качества

1.8.7. Большой палец должен быть зафиксирован на основной части боксерских перчаток верхней частью и с максимальным зазором десять мм.

1.8.8. Название турнира может быть нанесено площадью не более 50 см² на верхней части каждой перчатки:

1.8.9. Логотип официального поставщика может быть нанесен площадью не более 24 см² на большом пальце каждой перчатки.

1.8.10. Любая другая форма рекламы запрещена, в частности, логотип, дизайнерская марка, графика, название производителя и т.п.

1.8.11. Логотип АИБА ставится на внутренней части перчатки.

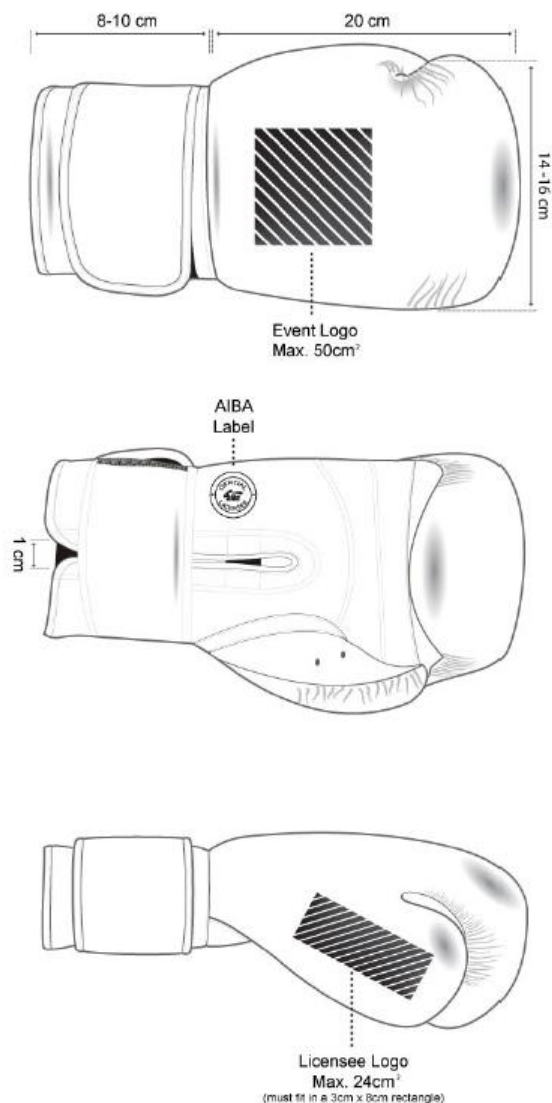

ПРАВИЛО 2. ШЛЕМЫ

2.1. На соревнованиях по боксу среди мужчин использование шлемов не разрешено.

2.2. Для всех других соревнованиях по боксу среди женщин, юниоров, девушек, юношей и девочек разных возрастов использование шлемов обязательно.

2.3. На всех соревнованиях по боксу боксеры обязаны использовать шлемы, произведенные одним из официальных лицензиатов – производителей боксерской экипировки АИБА или разрешенные Федерацией.

2.4. Боксеры должны носить шлемы в соответствии с цветом угла – синий или красный.

2.5. На всех соревнованиях шлемы должны обеспечиваться Оргкомитетом по согласованию с ТД (Супервайзером). Боксерам не разрешается надевать свои шлемы.

2.6. Боксер должен надеть шлем, выйдя на ринг.

2.7. Шлем должен быть снят сразу после того, как бой закончен, и до того,

как будет объявлен результат.

2.8. Все шлемы должны быть очищены 10%-ным раствором гипохлорита натрия при повторном использовании.

2.9. На всех соревнованиях боксеры с длинными волосами должны надевать шапку или сетку под шлем.

2.10. Спецификации.

2.10.1. Шлем должен весить максимум 450 грамм (примерно 16 унций).

2.10.2. Шлем на соревнованиях разрешен в 3 обязательных размерах (S = Small, M = Medium, L = Large).

2.10.3. На всех официальных всероссийских соревнованиях, включенных в ЕКП, боксеры должны пользоваться только шлемами с застежками типа Velcro.

2.10.4. По своему размеру шлем должен отвечать критериям, приведенным на рисунке ниже.

2.10.5. Подкладка шлема должна быть толщиной минимум 2 – 3 см.

2.10.6. Кожаная часть шлемов должна быть из кожи высокого качества, а именно: воловья кожа, кожа класса А, другая кожа эквивалентного качества

2.10.7. Название турнира может быть нанесено площадью не более 50 см² в передней части шлема.

2.10.8. Логотип официального поставщика может быть нанесен с соблюдением следующих требований по размещению и размерам: не более 40 см² на задней части каждого шлема.

2.10.9. Любая другая форма рекламы запрещена, в частности, логотип, дизайнерская марка, графика, название производителя и т.п.

2.10.10. Логотип АИБА ставится на внутренней части шлема.

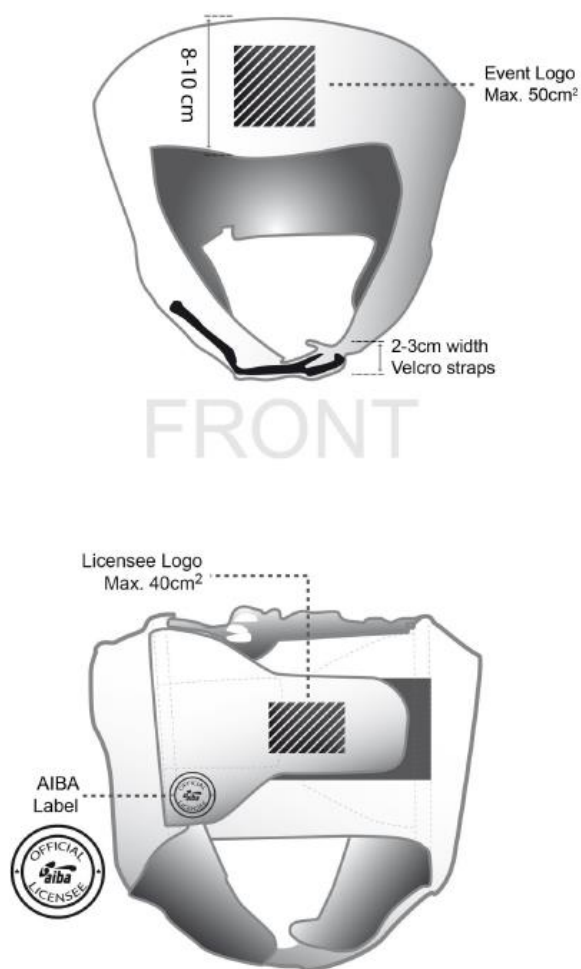

ПРАВИЛО 3. БИНТЫ

3.1 .Использование бинтов

3.1.1. На всех соревнованиях выше областного масштаба, спортсмены должны использовать бинты, лицензированные АИБА или разрешенные федерацией.

3.1.2. Бинты наматываются в раздевалке в присутствии судей при участниках.

3.1.3. Бинты каждого боксера проверяет и маркирует судья при участниках.

3.2. Спецификация

3.2.1. Бинты должны быть длиной 2,5 – 4,5 м и шириной 5,7 см.

3.2.2. Бинты выполняются из эластичного хлопкового материала с застежкой Velcro.

ПРАВИЛО 4. КАПЫ

4.1. Боксер должен использовать капу во всех боях. Капа подгоняется по форме зубов и является предметом индивидуальной экипировки боксера. Запрещается использование капы красного цвета или частично красного

цвета.

4.2. Намеренное выплевывание капли (назубника), не являющиеся следствием правильного удара, приведет к обязательному предупреждению боксера. Если капля выпадает у боксера в третий раз, то он также получает обязательное предупреждение.

4.3. Если у боксера выпала капля, рефери должен отвести его в его угол и проследить, чтобы капля была вымыта секундантом и возвращена боксеру. В этот момент секунданту не разрешается разговаривать с боксером.

ПРАВИЛО 5. ЗАЩИТНАЯ РАКОВИНА

5.1. Во всех боях участники мужского пола должны носить защитную паховую раковину, а также дополнительно они могут иметь защитный бандаж. Защитная раковина не должна выступать за линию пояса.

5.2. Женщины – боксеры обязаны носить защитные паховый и грудной протекторы.

Защита женской груди должна быть сконструирована таким образом, чтобы предохранять мягкую, выступающую часть груди. Грудная защита не должна закрывать грудную кость. Левая и правая части защиты соединяются тонкой материей. Для поддержания грудной защиты допускается использование бюстгальтерных бретелек. Грудная защита не должна иметь металлических частей, за исключением замков на спине боксера.

ПРАВИЛО 6. СОРЕВНОВАТЕЛЬНАЯ УНИФОРМА

6.1. Боксерская униформа

6.1.1. Участники должны боксировать в легкой обуви без шипов и каблуков, в носках не выше колена, в боксерских трусах, имеющих не менее трех резинок в поясе, и в майке, закрывающей грудь и спину.

6.1.2. На соревнованиях выше областного масштаба боксеры обязаны выступать в красном или синем шлеме, красной или синей майке и трусах, в зависимости от цвета их угла. Трусы не должны быть короче середины бедра, не могут закрывать колено и не должны быть выше линии пояса. Линия пояса – это воображаемая линия от пупа до верхней части бедер, она не должна находиться на пупе.

6.1.3. Если майка и трусы (юбка) одного цвета, необходимо четко обозначить линию пояса при помощи эластичного пояса контрастной расцветки шириной 6 – 10 см (линия пояса – воображаемая линия, проведенная от пупа до верхней части бедер).

6.1.4. Женщины-боксеры обязаны носить в зависимости от цвета угла ринга майку синего или красного цвета, трусы (шорты) или юбку (по выбору) не выше 2/3 бедра и не ниже колена, футболку с коротким рукавом под защитным жилетом, плотно подогнанный бюстгальтер, не влияющий на способность боксировать. Сетки для волос, резинки или прочие

вспомогательные элементы могут использоваться для крепления волос под шлемом. Запрещаются заколки или любые детали из металла, пластмассы, дерева или любого другого твердого материала.

6.1.5. Боксерам запрещается использовать на шлемах и майках фиксирующие ленты, лейкопластыри.

6.2. Спецификация маек и шорт/юбок:

6.2.1. Национальный флаг:

6.2.1.1. Разрешено нанесение флага национальной федерации один раз на майке и один раз на шортах и (или) юбке.

6.2.1.2. Флаг не должен содержать название производителя, рекламу, элементы дизайна спонсора и т.п.

6.2.1.3. Флаг может быть нанесен, наклеен или вышит как эмблема.

6.2.1.4. Нет никаких ограничений по форме флага, но при этом он должен быть размещен:

6.2.1.4.1. На майке площадью не более 50 см² спереди на уровне и со стороны сердца.

6.2.1.4.2. На шортах и (или) юбке площадью не более 50 см² спереди на левой ноге.

6.2.2. Логотип производителя:

6.2.2.1. Наименование производителя может быть нанесено, наклеено или вышито на майке и не должно накладываться на другие элементы, идентифицирующие национальную федерацию (например, флаг). Должны соблюдаться следующие требования по количеству, размещению и размерам:

6.2.2.1.1. На майке размещение идентификационного логотипа разрешено один раз спереди на майке на уровне груди справа и площадью не более 20 см².

6.2.2.1.2. На шортах и (или) юбке размещение идентификационного логотипа разрешено один раз спереди на правой ноге и площадью не более 20 см².

6.2.3. Аббревиатура НОК национальной федерации

6.2.3.1. Размещение аббревиатуры НОК национальной федерации разрешено один раз сзади на майке.

6.2.3.2. Буквы, используемые в аббревиатуре НОК национальной федерации, по высоте не должны превышать 10 см.

6.2.3.3. Буквы, используемые в аббревиатуре НОК национальной федерации, должны контрастировать по цвету с майкой. Для большей ясности, они могут быть нанесены на подкладку нейтрального цвета или обведены контуром.

6.2.3.4. Аббревиатура НОК национальной федерации не должна накладываться на другие элементы идентификации боксера (например, имя боксера).

6.2.4. Имя боксера:

6.2.4.1. Каждый спортсмен может быть идентифицирован по фамилии или прозвищу сзади на майке. Имя должно быть как в паспорте.

6.2.4.2. Имя должно быть в верхней части сзади на майке между лопаток. Буквы имени не должны превышать 5 см в высоту и 20 см в длину.

6.2.4.3. Буквы имени должны контрастировать по цвету с майкой. Для большей ясности, оно может быть нанесено на подкладку нейтрального цвета или обведено контуром.

6.2.4.4. Имя не должно содержать название производителя, рекламу спонсора, элементы дизайна или иные элементы.

6.2.5. Реклама спонсоров национальной федерации:

6.2.5.1. Все формы рекламы спонсоров или третьей стороны, политические, религиозные или персональные заявления или другой запрещенный класс (алкоголь (кроме пива и вина), табак, казино, азартные игры, ставки) запрещены на всех элементах внутри арены.

6.2.5.2. Реклама спонсора национальной федерации может быть нанесена, наклеена или вышита на майке и не должна накладываться на другие элементы, идентификации национальной федерации (например, флаг). Должны соблюдаться следующие требования по количеству, размещению и размерам:

6.2.5.2.1. На майке размещение рекламы спонсора разрешено один раз спереди на майке ниже уровня груди площадью не более 150 см².

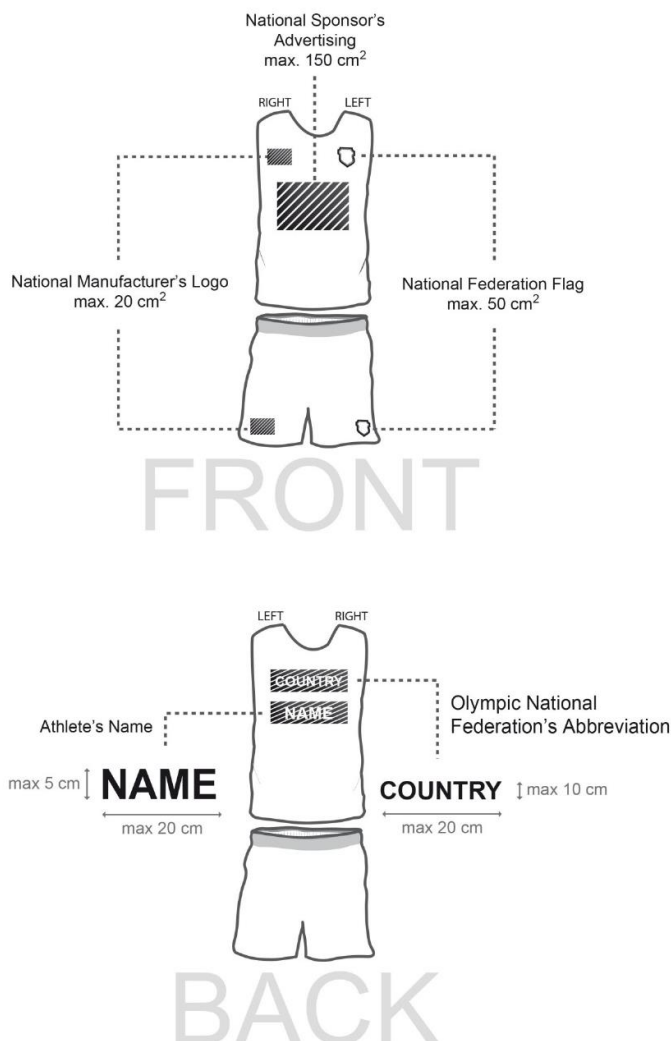

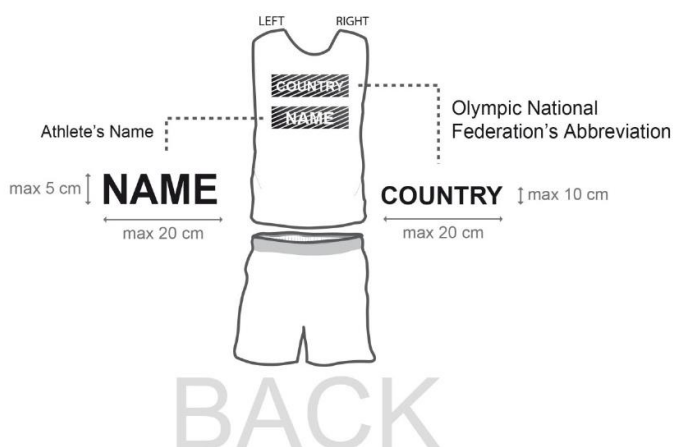
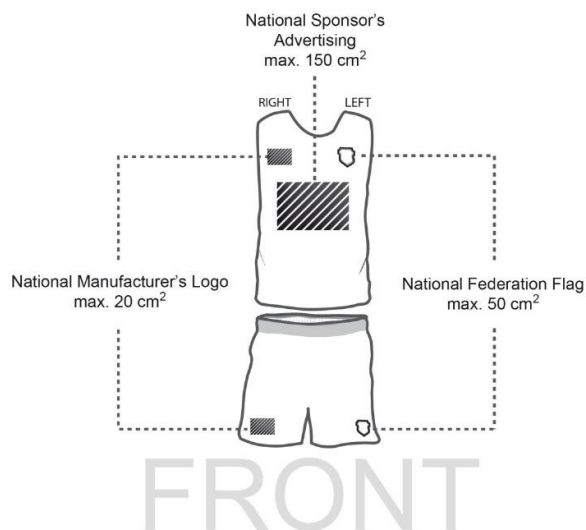

6.3. Одежда официальных лиц (рефери и боковые судьи).

6.3.1. Рефери и боковые судьи должны носить черные брюки, черный ремень, белую рубашку с коротким или длинным рукавом, черные легкие спортивные туфли или ботинки без каблуков, черные носки, черный галстук-бабочку, но в жарких условиях от этого требования разрешается отступить с согласия Супервайзера. Боковые судьи с разрешения Супервайзера могут надевать пиджак.

6.3.2. Во время обслуживания боя рефери могут использовать хирургические перчатки.

ПРИЛОЖЕНИЕ I. Дополнение к правилам проведения соревнований в боксерских лигах «Всемирная серии бокса» (WSB) и «Профессиональные соревнования по боксу АИБА (APB), предусмотренных Правилами АИБА.

ПРАВИЛО 1.

1.2.5. На Олимпийских Играх для женщин установлены три весовые категории: наилегчайший - 48 -51кг, легкий - 57-60кг, средний - 69 -75кг.

1.3.4.2.2. Профессиональные соревнования по боксу АИБА (APB):

1.3.4.2.2.1. - 10 дней после каждого боя продолжительностью до 6 раундов;

1.3.4.2.2.2. - 20 дней после каждого боя продолжительностью 8 раундов;

1.3.4.2.2.3. - 30 дней после каждого боя продолжительностью 10 – 12 раундов.

1.3.4.2.3. Всемирная серии бокса (WSB) – 10 дней между боями.

ПРАВИЛО 2.

2.2.1. Диспансеризацию для участия боксеров в профессиональных соревнованиях АИБА (APB) необходимо проходить перед каждым боем, а для участия в соревнованиях всемирной серии бокса (WSB) – за один месяц до начала каждого сезона и затем в последующем каждые три месяца; а для боксеров, заявляемые во время сезона, диспансеризация проводится при регистрации и затем в последующем каждые три месяца.

2.3. . Допуск боксеров всемирной серии бокса (WSB) и боксеров, не входящих в АИБА.

2.3.1. Все боксеры всемирной серий бокса (WSB) допускаются к участию в Олимпийских играх и олимпийских отборочных турнирах, а также в соответствующих значимых соревнованиях всех уровней.

2.3.2. Боксер, кроме случаев, когда применяется правило 1.2.1. Правил соревнований (APB), который участвовал в соревнованиях по профессиональному боксу или иным профессиональным индивидуальным видам единоборств, организованных профессиональной организацией или промоутером бокса, за исключением АИБА (BMA, WSB), не допускаются к участию во всех соревнованиях АИБА.

2.3.3. Если боксер, после того, как ранее участвовал в соревнованиях, APB или WSB, вновь принимает участие в боях или мероприятиях, организуемых любой другой профессиональной организацией или промоутером, то такой боксер уже никогда далее не будет допущен к участию в любых соревнованиях АИБА.

2.3.4. Для того, чтобы получить право участвовать в соревнованиях любого уровня, спортсмен, который участвовал на любительском уровне в индивидуальных видах спортивных единоборств должен получить разрешение от ОСФ. Только после получения этого разрешения спортсмен имеет право участвовать в соревнованиях.

2.3.5. Если боксер, получивший разрешение от ОСФ, вновь участвует в индивидуальных физических спортивных единоборствах, то такой боксер будет автоматически отстранен от участия в соревнованиях любого уровня, и ему не будет разрешено повторно обращаться в ОСФ с просьбой о допуске.

ПРАВИЛО 9.

9.1.2.2. APB – правило 9.1.2. применяется, если повреждение нанесено после начала третьего раунда.

9.1.2.3. WSB – правило 9.1.2. применяется, если повреждение нанесено после начала второго раунда.

9.1.3.2. APB – правило 9.1.3. применяется, если повреждение нанесено после начала третьего раунда.

9.1.3.3. WSB – правило 9.1.3. применяется, если повреждение нанесено после начала второго раунда.

9.2.2. APB:

9.2.2.1. Если боксер травмирован в результате непреднамеренного нарушения правил (в том числе случайного столкновения головами) до начала третьего раунда, то объявляется ТН.

9.2.2.2. Если оба боксера были травмированы (в том числе случайного столкновения головами) одновременно до начала третьего раунда, и рефери остановил бой, то объявляется ТН.

9.2.2.3. Если произошел случай двойного нокаута боксеров в титульном бою, то объявляется ТН.

9.2.3. WSB:

9.2.3.1. Если боксер травмирован в результате непреднамеренного нарушения правил (в том числе случайного столкновения головами) до начала второго раунда, то объявляется ТН.

9.2.3.2. Если оба боксера были травмированы одновременно (в том числе случайного столкновения головами) до начала второго раунда, и рефери остановил бой, то объявляется ТН.

9.6.4. APB – Если оба боксера одновременно получают нокауты, то боксер с более высоким рейтингом становится победителем, а боксер с более низким - проигравшим.

9.8.1. APB и WSB – правило 9.8. применяется, только если упомянутое событие произошло после начала третьего раунда.

9.9. Отмена боя – ОБ.

9.9.1. APB и WSB:

9.9.1.1. Рефери может прекратить бой по непредвиденным причинам, не зависящим от боксеров и не подконтрольным рефери (повреждение ринга, отключение света, экстремальные погодные условия при проведении соревнований на открытом воздухе, вторжение на ринг или иные непредвиденные события). В таких обстоятельствах, если это произошло до начала третьего раунда, бой будет отменен и объявляется решение «отмена боя».

9.9.1.2. Если на официальном взвешивании вес обоих боксеров превышает или не достигает официального лимита веса, установленный для их весовой категории, более чем на 500 граммов объявляется решение «отмена боя». В отношении обоих боксеров за нарушение правил соревнований APB и WSB будут применены санкции, дисциплинарного воздействия.

9.9.2. APB:

9.9.2.1. Если в титульном бою на официальном взвешивании вес обоих боксеров превышает или не достигает официального лимита веса, установленный для их весовой категории, более чем на 1000 граммов объявляется решение «отмена боя» и титул не присуждается никому. В отношении обоих боксеров за нарушение правил соревнований APB и WSB будут применены санкции, дисциплинарного воздействия.

9.10.3. В соревнованиях APB и WSB протест в отношении решений рефери и боковых судей не принимается.

ПРАВИЛО 4. СПЕЦИАЛИСТЫ ПО АНАЛИЗУ И ОЦЕНКИ РАБОТЫ РЕФЕРИ И БОКОВЫХ СУДЕЙ

4.1. На чемпионатах и первенствах России, федеральных округов, городов Москвы и Санкт – Петербурга на каждый ринг ТД (Супервайзером) по согласованию с Главным судьей назначаются специалисты по анализу и оценки работы рефери и боковых судей. На чемпионатах и первенствах России, федеральных округов, городов Москвы и Санкт – Петербурга специалисты, оценивающие работу рефери и боковых судей, должны иметь международную судейскую категорию, на остальных – не ниже всероссийской категории. Компьютеризированные данные оценки будет доступны назначенному специалисту по оценке работы боковых судей и Супервайзеру, которые будут использовать эти сведения в рамках своей работы.

4.2. Ежедневно специалисты, оценивающие работу боковых судей и рефери, вместе с Главным судьей проводит судейские совещания не позднее, чем за 30 минут до начала соревнований, на которых обращают внимание на допущенные судьями ошибки.

4.3. Специалист, оценивающий работу рефери, находится за ТД (Супервайзером).

4.4. Специалист, оценивающий работу боковых судей, находится за позициями судей № 3 – 4, напротив Супервайзера.

4.5. Специалисты, оценивающие работу боковых судей и рефери, наблюдая за боями, осуществляет свою работу в соответствии с критериями оценки судейства для рефери и боковых судей (Приложение № VI).

4.6. Специалисты, оценивающие работу судей и рефери, обязаны анализировать протест вместе с Супервайзером и Главным судьей.

4.7. Каждый день специалисты по оценке работы судей и рефери, предоставляют Супервайзеру результаты своего текущего анализа и оценки работы судей прошедшего дня соревнований в целях повышения качества

работы и последующего их назначения в качестве боковых судей и рефери. В соответствии с этими оценками и записями рефери и боковые судьи могут быть понижены на более низкий уровень.

4.8. Специалисты, оценивающие работу рефери и судей, не должны оценивать работу судей из своих территориальных и ведомственных организаций.

4.9. Специалист, оценивающий работу боковых судей, осуществляет контроль поведения боковых судей во время каждого боя, включая перерывы между раундами.

4.10. Специалисты, оценивающие работу рефери и боковых судей, должны подписать Кодекс поведения.

ПРАВИЛО 5. РЕФЕРИ

5.3.11.3.4. APB: Если все или большинство боковых судей рассматривают удар, как непреднамеренное нарушение до начала третьего раунда, то применяется правило 9.2.2.1. (объявляется техническая ничья - ТН).

Если все или большинство боковых судей рассматривают удар, как непреднамеренное нарушение после начала третьего раунда, применяется правило 9.1.2.2. (определение победителя по очкам по оценке раундов на момент прекращения боя).

5.3.11.3.5. WSB: Если все или большинство боковых судей рассматривают удар, как непреднамеренное нарушение до начала второго раунда, применяется правило 9.2.3.1. (объявляется техническая ничья - ТН).

Если все или большинство боковых судей рассматривают удар, как непреднамеренное нарушение после начала второго раунда, применяется правило 9.1.2.3. (определение победителя по очкам по оценке раундов на момент прекращения боя).

ПРАВИЛО 7. РЕЕСТР РЕФЕРИ И СУДЕЙ.

ОСФ по виду спорта «бокс» в соответствии с Квалификационными требованиями к спортивным судьям имеет право представлять спортивных судей к присвоению квалификации «спортивный судья международной категории». Данная категория присваивается АИБА имеет следующие статусы:

7.1. Статус «Рефери/Судья международной категории» и «Судья международной категории» 1 звезды, 2 звезды и 3 звезды.

Звание «Рефери/Судья международной категории» и «Судья международной категории» 1 звезды, 2 звезды и 3 звезды являются высшими званиями для рефери и судей в боксе. При занесении имени судьи в международный реестр судей ему выдается диплом «Рефери и/или судья международной категории по боксу». Кроме того, ему выдаются удостоверение и нагрудный знак АИБА, соответствующий его званию.

7.2. Система управления рефери и судьями АИБА.

7.2.1. Квалификация рефери и судей АИБА.

Общественный статус. Следующие лица не могут быть действующими рефери и судьями:

- Все избираемые члены руководства национальных федераций, в том числе Президенты, члены Исполкома, Генеральные секретари и т.п. Однако, рефери и судьи, которые судят только на национальном уровне, могут быть членами исполнительных органов своей национальной федерации, но не могут занимать посты президента, председателя и генерального секретаря.
- Любые сотрудники, получающие зарплату от национальных федераций.
- Действующие начальники команд, тренеры и т.п.
- Члены судейской, технической и женской комиссий.

7.2.2. Спортивный статус:

- Рефери и судьи APB и WSB могут быть действующими рефери и судьями AOB и наоборот.
- Нельзя быть только рефери, но можно быть только судьей.
- Лица, не имеющие боксерской подготовки, или бывшие боксеры могут стать рефери и судьями.

7.2.3. Физический статус:

- Все дальтоники не могут быть рефери и судьями.
- Глухой не может быть рефери.

7.2.4. Этический статус:

- Рефери и судьи, отстраненные АИБА по этическим причинам, не могут больше работать в боксе.

7.3. Повышение качества работы рефери и судей:

- Все рефери и судьи на всех уровнях должны пройти подготовку и судить соревнования, следуя наставлению для рефери и судей АИБА.
- АИБА организует сертификацию инструкторов по судейству, которые будут проводить обучающие семинары и курсы на национальном и региональном уровнях.
- Только сертифицированным рефери и судьям АИБА разрешается судить на соревнованиях по боксу, и они должны быть зарегистрированы в базе данных АИБА.

7.4. Сертификация и классификация рефери и судей.

7.4.1. В АИБА существует сертификация рефери и судей на 3 уровнях:

- Рефери и судьи 1 звезда
- Рефери и судьи 2 звезды
- Рефери и судьи 3 звезды

7.5. Курсы для получения сертификата рефери и судей.

7.5.1. Все курсы для получения сертификата рефери и судей АИБА должны быть утверждены АИБА.

7.5.2. Чтобы перейти с одного уровня на другой, необходимо закончить три уровня курсов:

7.5.3. Переход с национального уровня на уровень 1 звезда: национальные федерации должны подать заявку в штаб-квартиру АИБА на проведение таких курсов.

- АИБА утвердит курс, кандидатов и назначит инструкторов.

7.5.4. Критерии сертификации.

7.5.4. 1. Следующие критерии на получение сертификата АИБА:

7.5.4.1.1. Уровень 1 звезда: Кандидат должен соответствовать всем требованиям, закончить соответствующие курсы и сдать экзамен, получив общую оценку не менее 75%.

7.5.4.1.2. Уровень 2 звезды: Кандидат должен соответствовать всем требованиям, закончить соответствующие курсы, выступить в качестве рефери в течение одного дня в зале и в качестве судьи с использованием вспомогательной видеосистемы в течение одного дня под наблюдением инструкторов АИБА. Каждый кандидат должен успешно сдать письменный экзамен, получив общую оценку не менее 80%.

7.5.4.1.3. Уровень 3 звезды: Кандидат должен соответствовать всем требованиям, закончить соответствующие курсы, выступить в качестве Р рефери в течение одного дня в зале и в качестве судьи с использованием вспомогательной видеосистемы в течение одного дня под наблюдением инструкторов АИБА. Каждый кандидат должен успешно сдать письменный экзамен, получив общую оценку не менее 85%.

7.6. Срок действия сертификата

7.6.1. Сертификат Судьи АИБА действует 4 года, после чего официальные лица или национальные федерации должны организовать контрольный тест.

7.6.2. Если судья успешно отработает на крупнейших чемпионатах АИБА, Олимпийских играх и т.п., то период лицензии может быть продлен ещё на 4 года с даты такого турнира.

7.6.3. Сертифицированные рефери и судьи допускаются для судейства следующих соревнований:

7.6.3.1. Рефери и судьи 1- звезды: национальные соревнования (двухсторонние соревнования и турниры Конфедерации);

7.6.3.2. Рефери и судьи 2 - звезды: национальные соревнования , континентальные соревнования (кроме континентальных чемпионатов среди мужчины) и национальные рейтинговые соревнования АРВ (за исключением титульных боев);

7.6.3.3. Рефери и судьи 3 - звезды: все соревнования АИБА, включая , АРВ и WSB.

7.6.4. Любые активные рефери и боковые судьи профессионального бокса (кроме АРВ и WSB) не имеют право быть рефери и судьями на соревнованиях АИБА любого уровня до тех пор, пока эти рефери и судьи не уйдут с постов в профессиональном боксе, как минимум за шесть месяцев до того момента, как они будут сертифицированы и зарегистрированы рефери и судьями АИБА.

7.6.5. Все кандидаты должны иметь всероссийскую категорию, быть представлены Федерацией бокса России и рекомендованы руководителем межрегионального бюро федерации в соответствующем федеральном округе.

7.6.6. Кандидаты должны быть включены в реестр Европейской конфедерации бокса не менее двух лет и иметь успешный опыт работы в качестве континентального рефери или судьи.

7.6.7. Кандидаты должны иметь сертификат медицинской комиссии АИБА о прохождении медосмотра, с подписью должностного лица медицинской службы ОСФ, в подтверждение его физической пригодности к исполнению функций рефери или судьи. Информация о медицинских противопоказаниях содержится в медицинском справочнике АИБА.

7.6.8. На каждого кандидата должно быть составлено подробное описание опыта его работы, а также список его назначений за два года, предшествующих его номинации.

7.6.9. Ведение реестра.

Для поддержания должного уровня судейства и повышения его качества.

7.6.9.1. Одна или несколько межрегиональных бюро федерации могут подать в офис ОСФ просьбу об организации курсов или экзаменов для своих судей в любом месте России.

7.6.9.2. Курсы или тесты должны проводиться экзаменационной комиссией, состоящей из трех - пяти человек. Экзаменаторы должны состоять в реестре судей ОСФ и/или являться членами судейской или технической комиссии ОСФ.

7.6.9.3. Председатель экзаменационной комиссии должен быть из другого федерального округа. Президент ОСФ, если он сочтет это необходимым, может снять это ограничение.

7.6.9.4. Экзаменационные записи и результаты должны храниться в архивах ОСФ.

7.6.9.5. Проживание в гостинице и транспортные расходы экзаменаторов должны оплачиваться из средств межрегионального бюро федерального округа, организующего курсы или тесты.

7.6.9.6. Результаты курсов или тестов должны быть представлены экзаменационной комиссией для утверждения на ближайшем заседании Исполкома ОСФ. Решение Исполкома должно быть доведено до сведения соответствующего межрегионального бюро.

7.6.9.7. Как минимум раз в четыре года судейская комиссия должна подтверждать соответствие каждого судьи соответствующей категории. Рефери и судьи, которые не пройдут такую проверку раз в четыре года, должны пересдать соответствующие экзамены, чтобы быть восстановленными в своем статусе рефери/судей.

7.6.9.8. Те судьи, которые не проявляют качеств, необходимых, чтобы соответствовать званию рефери/судьи соответствующей категории, должны быть выведены из реестра судей ОСФ.

7.6.9.9. Все рефери/судьи должны проходить ежегодное медицинское обследование в требуемом объеме.

7.6.9.10. Члены экзаменационной комиссии, проводящие курс или тест, определяют, соответствуют ли экзаменуемые званию судья всероссийской категории. Члены комиссии составляют письменный отчет, который должен иметь все необходимые подписи. Любой член имеет право изложить свое собственное мнение. Отчет должен быть направлен в судейскую комиссию ОСФ.

7.6.9.11. Почетный рефери и/или судья. Президиум может присвоить пожизненное звание «Почетный рефери и/или судья бокса» вышедшим в отставку международным рефери/судьям, деятельность которых отвечала самым высоким стандартам судейства.

7.6.9.12. Правило 7.6.9.11. целиком применимо и к судьям-женщинам, для которых должны составляться отдельные реестры.

ПРАВИЛО 8. ТРЕНЕРЫ И СЕКУНДАНТЫ

8.5. Систем управления тренерами АИБА.

Комплексная система управления тренерами АИБА является контролируемой и централизованной, и поэтому качество работы тренеров на всех уровнях будет постоянно улучшаться. Новая система управления тренерами нацелена на то, чтобы неквалифицированные тренеры не могли влиять на имидж и качество бокса.

8.5.1. Квалификация тренеров.

8.5.1.1. Все тренеры АИБА должны быть членами своей национальной федерации.

8.5.1.2. АИБА признает только тренеров, связанных с национальными федерациями.

8.5.1.3. Только сертифицированные АИБА тренеры имеют право работы на соревнованиях АИБА и Конфедерации.

8.5.1.4. Существует три категории тренеров АИБА:

8.5.1.4.1. Тренер АИБА 1 звезда

8.5.1.4.2. Тренер АИБА 2 звезды

8.5.1.4.3. Тренер АИБА 3 звезды

8.5.1.5. Все тренеры АИБА должны пройти сертификацию АИБА на курсах.

8.5.1.6. Тренеры, прошедшие сертификацию до 2013 года, должны пройти курс соответствующего уровня, чтобы подтвердить эту сертификацию.

8.5.1.7. Всем действующим тренерам разрешено выступать в роли секундантов на соревнованиях АИБА.

8.5.1.8. Тренерам АИБА разрешено занимать выборные должности в своих национальных федерациях.

8.5.2. Курсы сертификации тренеров АИБА.

8.5.2.1. Все курсы сертификации тренеров АИБА должны быть утверждены АИБА.

8.5.2.2. Существует три уровня курсов:

8.5.2.2.1. Уровень 1 звезда: национальные федерации должны подать заявку в штаб - квартиру АИБА на проведение таких курсов. АИБА утвердит курс, кандидатов и назначит инструктора (инструкторов).

8.5.2.2.2. Уровень 2 звезды: национальные федерации или Конфедерации должны подать заявку в штаб - квартиру АИБА на проведение таких курсов. АИБА утвердит курс, кандидатов и назначит инструктора (инструкторов).

8.5.2.2.3. Уровень 3 звезды: курсы проводятся в Академиях каждый год в разных странах. АИБА осуществляет организацию курсов, утверждает кандидатов и назначает инструкторов.

8.5.2.2.3.1. Чтобы позволить всем действующим тренерам 3 звезды подтвердить свою сертификацию, АИБА организует различные курсы на всех континентах.

8.5.2.3. Участие в курсах на получение сертификата тренера АИБА оплачивается национальными федерациями.

8.5.3. Профессиональная пригодность и путь тренеров.

Для подачи заявки на участие в курсе на получение сертификата тренера АИБА национальная федерация должна заполнить и направить в адрес штаб-квартиры АИБА соответствующую форму. Принимаются только данные, представленные национальными федерациями. Тренеры должны соответствовать следующим критериям:

8.5.3.1. Курс 1 звезда:

8.5.3.1.1. Опыт: иметь тренерский опыт не менее 4 лет или степень бакалавра по специальности «тренер» и опыт 2 года.

8.5.3.1.2. Результаты и достижения: по меньшей мере, один боксер достиг уровня полуфинала в региональном чемпионате (мужчины и женщины, юниоры и юниорки, старшие юноши и девушки).

8.5.3.2. Курс 2 звезды:

8.5.3.2.1. Опыт: иметь тренерский опыт не менее двух лет после получения сертификата тренера 1 звезда.

8.5.3.2.2. Результаты и достижения: по меньшей мере, один боксер достиг уровня полуфинала в национальном чемпионате (мужчины и женщины, юниоры и юниорки, старшие юноши и девушки).

8.5.3.3. Курс 3 звезды:

8.5.3.3.1. Опыт: иметь тренерский опыт не менее двух лет после получения сертификата тренера 2 звезды.

8.5.3.3.2. Результаты и достижения: по меньшей мере, один боксер достиг уровня полуфинала в чемпионате Конфедерации (мужчины и женщины, юниоры и юниорки).

8.5.4. Управление тренерами на соревнованиях.

8.5.4.1. На соревнованиях АИБА в каждой делегации должен присутствовать, по меньшей мере, один сертифицированный тренер 3 звезды. Обязательной для каждой делегации является работа одного сертифицированного тренера 3 звезды вместе с сертифицированными тренерами других уровней в углу в качестве секундантов.

8.5.4.2. При регистрации делегации необходимо предоставить копию сертификата тренера 3 звезды.

8.5.4.3. Сертифицированным тренерам разрешается выступать в качестве секундантов следующим образом:

- 8.5.4.3.1. Тренер 1 звезда – секундант на соревнованиях 1 звезда;
- 8.5.4.3.2. Тренер 2 звезды– секундант на соревнованиях 1 звезда и 2 звезды;
- 8.5.4.3.3. Тренер 3 звезды – секундант на всех соревнованиях АИБА.
- 8.5.4.4. Пункт 8.5.4.1 будет применяться, начиная с 1 января 2014года.
- 8.5.4.4.1. Переходный период применяется до 31 декабря 2013 года.
- 8.5.5. Контрольные тесты для тренеров.
- 8.5.5.1. Чтобы тренеры оставались активными и соответствовали обновляемым требованиям к тренерам АИБА, национальные федерации должны подтверждать статус своих тренеров, ежегодно обновляя информацию о деятельности тренеров в базе данных АИБА.
- 8.5.5.2. Тренеры должны быть активными в соревнованиях АИБА в соответствии со своим звездным рейтингом. Требуется следующее участие:
 - 8.5.5.2.1. Тренер 1 звезда должен участвовать в соревнованиях АИБА 1 звезда, по меньшей мере, каждые четыре года.
 - 8.5.5.2.2. Тренер 2 звезды должен участвовать в соревнованиях АИБА 2 звезды, по меньшей мере, каждые три года.
 - 8.5.5.2.3. Тренер 3 звезды должен участвовать в соревнованиях АИБА 3 звезды или соревнованиях APB или WSB, по меньшей мере, каждые три года.
- 8.5.5.3. Если схема участия, описанная выше, не соблюдается, статус тренера будет понижен и ему потребуется принять участие в соответствующих курсах на сертификацию, чтобы вернуть свой звездный статус.
- 8.5.5.4. Срок действия сертификата продлевается на два года с момента последнего соревнования, в котором тренер принимал участие.
- 8.5.6. База данных тренеров.
- 8.5.6.1. Все данные о тренерах, переданные национальными федерациями, регистрируются в базе данных тренеров АИБА. Национальные федерации несут ответственность за передачу заполненных форм с данными о тренерах в штаб-квартиру АИБА. Все сертифицированные тренеры получают сертификат АИБА по окончании курсов сертификации для тренеров АИБА.

ПРАВИЛО 11.

11.4. Комендант соревнований.

- 11.4.1. Подчиняется Заместителю Главного судьи от принимающей организации.
- 11.4.2. Он обязан:
 - 11.4.2.1. Отвечать за установку ринга и его состояние на всем протяжении соревнований.
 - 11.4.2.2. Руководить работой рабочих у ринга, радиста, художника-оформителя.
 - 11.4.2.3. Отвечать за готовность места проведения соревнований, помещений для судей, раздевалок для боксеров.
 - 11.4.2.4. Содержать оборудование ринга в надлежащем порядке.
 - 11.4.2.5. Обеспечивать нормальные условия для проведения соревнований и работы судейской коллегии.

ПРИЛОЖЕНИЕ II. Перечень медицинских противопоказаний для занятий боксом

<u>Нервная система:</u>	артериосклероз мозга, невриты, вегетоневрозы, неврастения, спондилоартрозы, сотрясение мозга, эпилепсия, энцефалопатия, психические заболевания.
<u>Органы кровообращения:</u>	артериосклероз, гипертоническая болезнь, миокардиострофия, миокардит, перикардит хронический, пороки сердечных клапанов и врожденные пороки сердца, эндокардит хронический, врожденные заболевания сосудов.
<u>Органы дыхания:</u>	астма бронхиальная, бронхиты с нарушением функции дыхания, бронхоэктазия, пневмосклероз легких, туберкулез легких.
<u>Органы пищеварения:</u>	ахилия желудка, гастроптоз, язвенная болезнь, заболевания печени и желчных путей, желчнокаменная болезнь.
<u>Мочеполовая система:</u>	блуждающая почка, нефрозы, нефрит, пиелит, камни почек, камни и опухоли мочевого пузыря с нарушением функций.
<u>Кровь:</u>	анемии и лейкомии, Верльгофа болезнь, лимфогрануломатоз, эритремия, гемофилия, геморрагические диатезы.
<u>Эндокринная система:</u>	Аддиссонова болезнь, акромегалия, гипертериоз, микседема, инфантилизм, диабет сахарный.
<u>Глазные болезни:</u>	астигматизм, близорукость свыше 5 диоптрий (для юношей – свыше 4 диоптрий), глаукома, катаракта, монокулярное зрение.
<u>Заболевания уха, горла, носа:</u>	аденоиды носоглотки, глухонмота, отиты гнойные, отосклероз, острые заболевания полости рта, съемные зубные, протезы, Меньера симптомокомплекс.

Заболевания кожи:

инфекционные болезни кожи, грибковые заболевания кожи.

Болезни опорно-двигательного аппарата:

артрит деформирующий, артрит нейродистрофический, полиомиозит, остеохондропатии, сколиозы позвоночника третьей стадии, анкилозы, вывихи привычные, вывихи врожденные, контрактуры рубцовые, косолапость, кривошея, остеодистрофия, остеомиелит хронический.

Инфекционные заболевания, СПИД.**Временные противопоказания:**

травмы опорно-двигательного аппарата, повреждения лица и головы, кожные заразные заболевания, острые воспалительные заболевания с любой локализацией процесса.

ПРИЛОЖЕНИЕ III. Примерные документы секретариата.

1. Образец заявки на участие в соревнованиях

З А Я В К А на участие в первенстве России по боксу среди юниоров 17-18 лет (1995-1996 гг.р.)

от команды _____

№ п\п	Ф.И.О. спортсмена	Дата рождения	Разряд, место учебы	Весовая категория	Серия, номер паспорта (свидетельства) кем и когда выдан	№ ИНН, страх. св-ва	Домашний адрес	Виза врача

К соревнованиям допущено _____ человек

Врач _____ / _____ /

« ____ » _____ 2013 г.

М.П.

Тренер-представитель _____ / _____ /

Руководитель (специалист)
органа управления физической
культурой и спортом _____ / _____ /

« ____ » _____ 2013 г.

М.П.

Требования к оформлению заявки:

1. Против каждой фамилии допущенного боксера должна стоять виза врача, допустившего его к соревнованиям, заверенная печатью врачебно-физкультурного диспансера.
2. Старший тренер, готовивший команду, заверяет заявку своей подписью.

3. Врач, проводивший медосмотр команды, заверяет заявку личной печатью и подписью с обязательным указанием количества боксеров, прошедших медицинский осмотр.
4. Главный врач врачебно-физкультурного диспансера заверяет заявку печатью врачебно-физкультурного диспансера и личной подписью.
5. Руководитель организации, выставяющей команду, заверяет заявку печатью организации и своей подписью.
6. При невыполнении любого из указанных требований, либо их нарушении, боксер или вся команда может быть не допущена к соревнованиям.

2. Регламент соревнований (примерный).

РЕГЛАМЕНТ СОРЕВНОВАНИЙ

Весовая категория	Кол-во участников	3 мая Суббота		4 мая Воскресенье		5 мая Понедельник		6 мая Вторник		7 мая Среда	9 мая Пятница	Кол-во боев
		13.00	18.00	11.00	18.00	12.00	18.00	12.00	18.00	17.00	13.00	
49 кг	13		5			4				2	1	12
52 кг	17		1	4	4		4			2	1	16
56 кг	17	1		4	4			4		2	1	16
60 кг	21	5		4	4			4		2	1	20
64 кг	18	2		4	4			4		2	1	17
69 кг	24	4	4			4	4		4	2	1	23
75 кг	17		1			4	4		4	2	1	16
81 кг	13	5				4				2	1	12
91 кг	14		6				4			2	1	13
91+ кг	15			4	3				4	2	1	14
Итого:	169	17	17	20	19	16	16	12	12	20	10	159

Примечание: При составлении регламента соревнований следует обратить особое внимание на Правило 1.3.4. (**Условия проведения соревнований**).

3. График составления пар по весовым категориям.

а) При общей жеребьевке:

Четное количество участников:
участников:

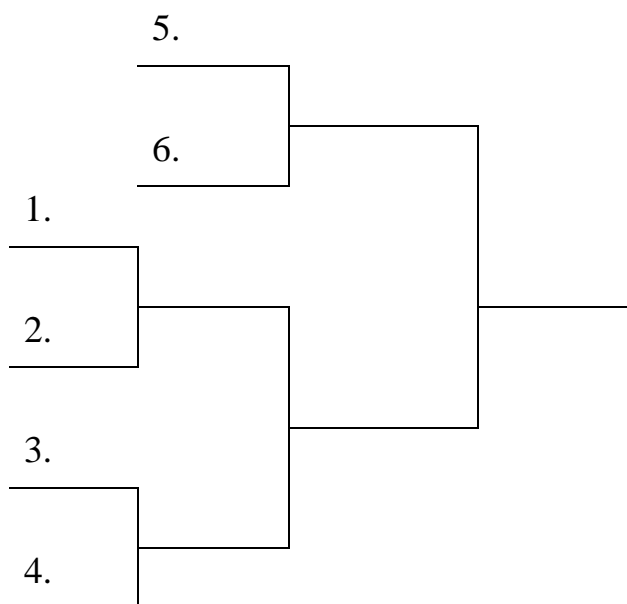

Нечетное количество

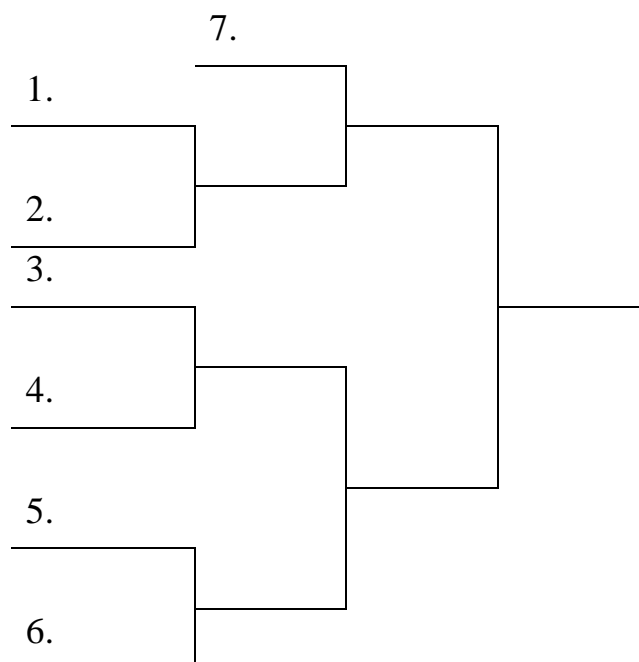

б) При рассеивании сильнейших боксеров возможен следующий график:

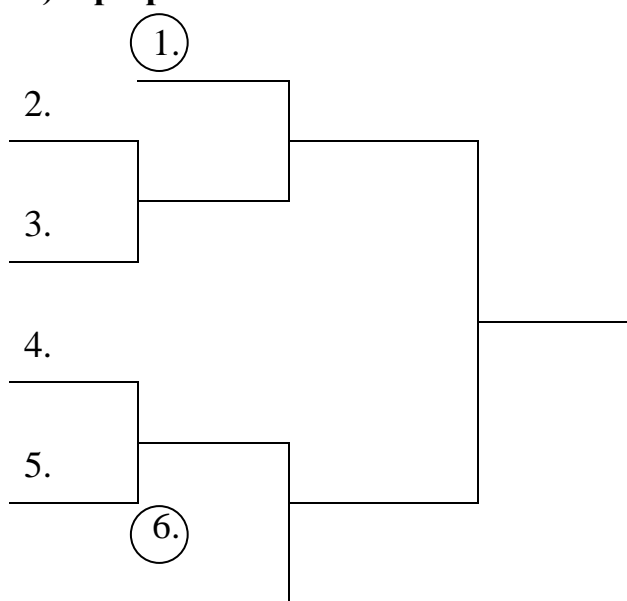

Сильнейшие боксеры получают
номера 1 и 6.

Примечание: При составлении регламента соревнований следует обратить особое внимание на Правило 1.3.4. (Условия проведения соревнований).

**График боев с выбыванием
проигравших после второго
поражения**

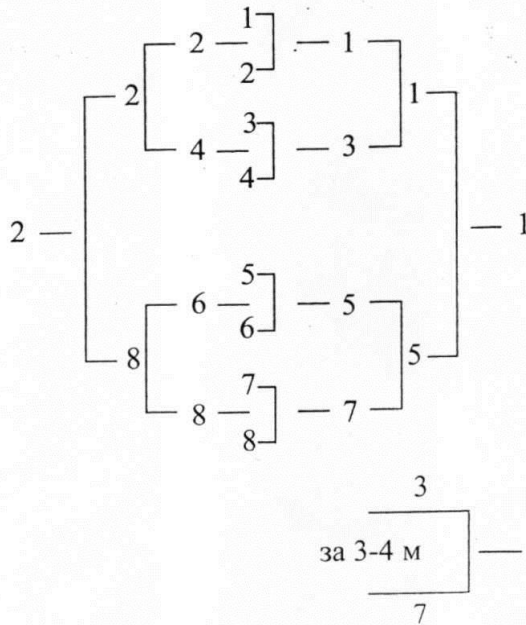

**Графики составления пар при
проведении соревнований по
круговой системе**

Пример для четырех команд

I круг	II круг	III круг
1-2	1-3	1-4
4-3	2-4	3-2

Пример для пяти команд

I круг	II круг	III круг
1-2	1-5	1-4
4-3	3-2	2-5
5-своб.	4-своб.	3-своб.

IV круг	V круг
1-3	2-4
5-4	5-3
2-своб.	1-своб.

4. Примерный график соревнований



ЧЕМПИОНАТ РОССИИ ПО БОКСУ

ГРАФИКИ СОРЕВНОВАНИЙ

Весовая категория 52 кг

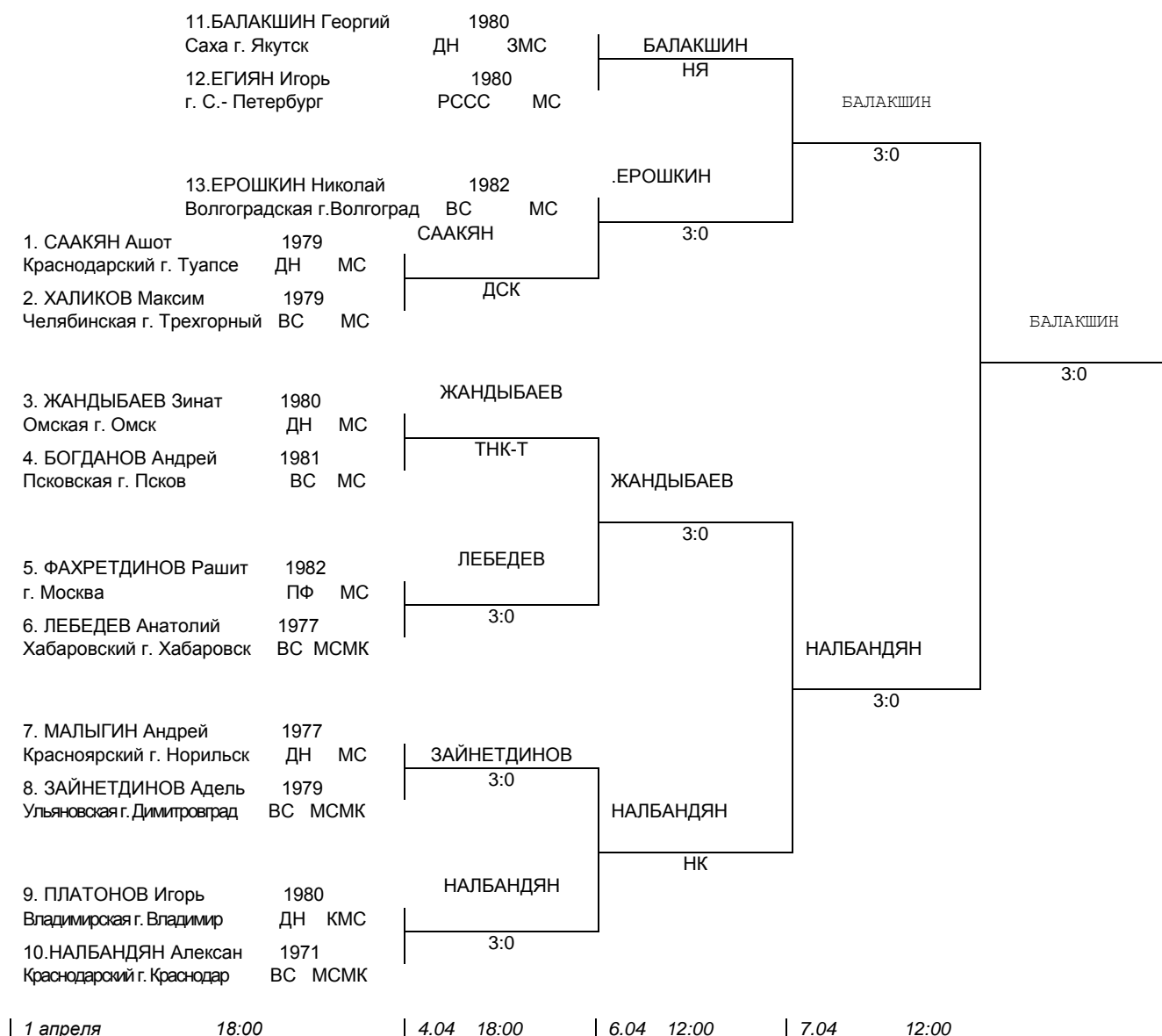

5. Протокол боя, заполняемый Супервайзером



ФЕДЕРАЦИЯ БОКСА РОССИИ ПРОТОКОЛ БОЯ (заполняемый супервайзером)

_____ (Наименование соревнования)

_____ (дата и место проведения)

ДАТА _____ БОЙ № _____ РИНГ _____ ВЕС.КАТ. _____ кг.

КРАСНЫЙ УГОЛ

СИНИЙ УГОЛ

_____ (Фамилия, имя боксера – город)

_____ (Фамилия, имя боксера – город)

РЕФЕРИ: _____ (Фамилия, Имя) _____ (город) _____ (категория)

Судья № _____

Судья № _____

Судья № _____

_____ (Фамилия, имя – город)

_____ (Фамилия, имя – город)

_____ (Фамилия, имя – город)

Красный угол ОЧКИ	РАУНД	Синий угол ОЧКИ
	1	
	2	
	3	
	4	
	Предупреждения	
	СУММ А	

Красный угол ОЧКИ	РАУНД	Синий угол ОЧКИ
	1	
	2	
	3	
	4	
	Предупреждения	
	СУММ А	

Красный угол ОЧКИ	РАУНД	Синий угол ОЧКИ
	1	
	2	
	3	
	4	
	Предупреждения	
	СУММ А	

Победитель: _____ (Фамилия, имя – город)

Решение судей: _____ Раунд: _____

Замечания:

Супервайзер: _____ (подпись) _____ (Фамилия имя – город)

- ВО - Выигрыш по очкам;
- ТНК - победа техническим нокаутом;
- ТНК -I - победа техническим нокаутом из-за травмы;
- НК - победа нокаутом;
- НЯ - победа ввиду неявки;
- ГСК - победа решением Главной судейской коллегии;
- ДСК - победа ввиду дисквалификации.

6. Записка информатору для официального объявления результата боя



ФЕДЕРАЦИЯ БОКСА РОССИИ

ЗАПИСКА ИНФОРМАТОРУ ДЛЯ ОФИЦИАЛЬНОГО ОБЪЯВЛЕНИЯ РЕЗУЛЬТАТА БОЯ

_____ (наименование соревнования)

Дата: _____ Бой № _____ Вес.кат. _____ КГ.

КРАСНЫЙ УГОЛ

СИНИЙ УГОЛ

_____ (Фамилия, имя боксера – город)

_____ (Фамилия, имя боксера – город)

		РЕШЕНИЕ СУДЕЙ	
		КРАСНЫЙ	СИНИЙ
Ф., И. судьи -город	_____		
Ф., И. судьи -город	_____		
Ф., И. судьи -город	_____		

Результат: _____

Решение судей: ЕДИНОГЛАСНО РАЗНОГЛАСИЕ

Победитель: _____
(Фамилия, имя боксера – город)

Супервайзер: _____
(подпись) (Фамилия, имя -город)

7. Протокол жеребьевки рефери и судей



ФЕДЕРАЦИЯ БОКСА РОССИИ

ПРОТОКОЛ ЖЕРЕБЬЕВКИ РЕФЕРИ И СУДЕЙ

(наименование соревнования)

ДАТА _____ СЕССИЯ _____ БОЙ № _____ РИНГ _____ ВЕС.КАТ _____ кг.

КРАСНЫЙ УГОЛ

(Фамилия, имя боксера – город)

СИНИЙ УГОЛ

(Фамилия, имя боксера – город)

Расположение мест судей и их исправления

Рефери – (Ф.И., город) _____	Рефери – – (Ф.И., город) _____
Судья 1 – – (Ф.И., город) _____ № _____	Судья 1 – – (Ф.И., город) _____ № _____
Судья 2 – – (Ф.И., город) _____ № _____	Судья 2 – – (Ф.И., город) _____ № _____
Судья 3 – – (Ф.И., город) _____ № _____	Судья 3 – – (Ф.И., город) _____ № _____
Судья 4 – – (Ф.И., город) _____ № _____	Судья 4 – – (Ф.И., город) _____ № _____
Судья 5 – – (Ф.И., город) _____ № _____	Судья 5 – – (Ф.И., город) _____ № _____

**Председатель комиссии по
жеребьевке рефери и судей:**

(Фамилия, имя)
(Фамилия, имя)

(Подпись)

Супервайзер:

(Подпись)

8. Судейская записка



ФЕДЕРАЦИЯ БОКСА РОССИИ

СУДЕЙСКАЯ ЗАПИСКА

(наименование соревнования)

ДАТА _____ БОЙ № _____ РИНГ _____ ВЕС.КАТ. _____ кг.

СУДЬЯ: _____
(Фамилия, Имя) (город)**КРАСНЫЙ УГОЛ****СИНИЙ УГОЛ**

(Фамилия имя боксера – город)

(Фамилия имя боксера – город)

ОЧКИ ЗА РАУНД КРАСНЫЙ УГОЛ	РАУНД №	ОЧКИ ЗА РАУНД СИНИЙ УГОЛ

В случае ничьи, мое предпочтение за бой отдано боксеру (заполняется только в конце боя):

Подпись судьи: _____

9. Отчет Технического делегата (Супервайзера) соревнований.

Отчет Технического делегата (Супервайзера) соревнований в обязательном порядке должен содержать следующие ведения:

А. Город, место и дата проведения соревнований. Число зрителей.

Б. Состав участников по:

- а) Территориям;
- б) Спортивным организациям;
- в) Возрастам;
- г) Спортивной классификации;
- д) Весовым категориям.

В. Состав судейской коллегии с указанием судейских категорий, городов, принадлежности к спортивным организациям, выполняемой судейской должности.

Г. Оценка работы на ринге и сбоку. Список лучших судей.

Д. Выводы и предложения по организации и проведению соревнований.

Е. К отчету прилагаются:

- а) Отчет Главного врача соревнований;
- б) Протоколы Супервайзера по боям;
- в) Графики соревнований с личными результатами;
- г) Результаты командного первенства (если таковое проводилось);
- д) Судейские записки и протоколы Супервайзера по боям, на результат которых были поданы протесты, а также по парам, победитель в которых определен решением Главной судейской коллегии.
- е) Заявки участвующих организаций - только к Отчету Технического делегата (Супервайзера) для организации, принимавшей соревнования;
- ж) Анкеты (карточки) участников - только к Отчету Технического делегата (Супервайзера) для организации, принимавшей соревнования.

Отчет подписывается Техническим делегатом (Супервайзером) и Главным секретарем соревнований.

10. Декларация**ДЕКЛАРАЦИЯ О БЕРЕМЕННОСТИ
УЧАСТНИЦЫ СОРЕВНОВАНИЙ**

1.

(Наименование спортивного мероприятия, сроки проведения, город)

2.

(Проводящая организация)

3.

(Фамилия, Имя, Отчество участницы)

4.

(Адрес проживания участницы)

**НАСТОЯЩИМ ЗАЯВЛЯЮ, ЧТО ПРИНИМАЯ УЧАСТИЕ В
ЭТОМ СОРЕВНОВАНИИ, Я НЕ ЯВЛЯЮСЬ БЕРЕМЕННОЙ.**

_____ подписано в присутствии
(Подпись участницы)

_____ Главного врача соревнований

_____ (Подпись)

(Подпись родителя/опекуна девушки до 18 лет)

_____ Супервайзера соревнований

_____ (Подпись)

(Дата)

ПРИЛОЖЕНИЕ IV. Расчет количественного состава судейской коллегии и обслуживающего персонала соревнований.

Занимаемая должность	Всероссийские соревнования класса «А»		Остальные соревнования	
	Количество рингов на соревнованиях			
	Один	Два	Один	Два
Технический делегат (Супервайзер)	1	1	1	1
Главный судья (Заместитель Супервайзера)	1	2	-	-
Заместитель Главного судьи	2	2	2	2
Заместитель Главного судьи по медицинскому обеспечению	1	1	1	1
Главный секретарь	1	1	1	1
Заместитель Главного секретаря	1	1	1	1
Оператор СЭА	1	2	-	-
Секретари	2	3	1	2
Председатель просмотрной комиссии	1	1	-	-
Рефери и судьи	12	18	12	16
Хронометристы/Операторы гонга	2	4	2	2
Информаторы	1	2	1	1
Судья при участниках	2	2	2	2
Судьи, выдающие перчатки	1	2	1	2
Судьи, выводящие боксеров	2	4	2	2
Судьи, выводящие рефери и боковых судей	1	2	1	2
Специалист, оценивающий работу рефери	1	2	1	2
Специалист, оценивающий работу боковых судей	1	2	1	2
Врач	1	2	1	1
Медицинский персонал	1	2	1	2
Комендант	1	1	1	1
Технический персонал	3	3	3	3

ПРИЛОЖЕНИЕ V.**«УТВЕРЖДЕНО»**

**Положение
о подаче заявок и оформлению документации
по проведению Всероссийских и Международных соревнований по боксу
в Общероссийской общественной организации «Федерация бокса
России»**

1. Для включения в Положение о всероссийских соревнованиях по боксу на следующий год заявки на проведение Всероссийских (Чемпионат России (мужчины, женщины), Первенство России (юниоры, юноши, девушки), ВС класса «А») и Международных соревнований на следующий год принимаются до **01 сентября** текущего года по тел/факсу
(495) 637-07-80, 637-09-36, электронному адресу: reception@rusboxing.ru,
 - 1.1. 1-я Заявка оформляется от Органов исполнительной власти субъекта Российской Федерации в области физической культуры и спорта.
 - 1.2. 2-я Заявка оформляется от региональной Федерации бокса согласованная с руководителем Межрегионального бюро Федерации бокса России в Федеральном округе или Президентом ФСО (ведомства).
 - 1.3. *Заявки, присланные позже указанного срока, рассматриваться не будут.*
2. После утверждения Положения о всероссийских соревнованиях по боксу в Минспорта Российской Федерации и утверждения международного календаря АИБА и ЕКБ, Федерация бокса России заключает договор с региональной Федерацией бокса на право проведения Всероссийского либо Международного соревнования, согласно присланной заявке.

Ответственность за заключение договоров на право проведение Всероссийского либо Международного соревнования возлагается на юриста Федерации бокса России.

3. Региональные Федерации бокса, проводящие на территории Российской Федерации Всероссийские и Международные соревнования, обязаны утвердить **Положение о проведении соревнований** с руководителем Межрегионального бюро Федерации бокса России в Федеральном округе или Президентом ФСО (ведомства) и в Федерации бокса России как минимум за **три месяца** до проведения соревнования.
4. Положение о проведении соревнований по установленной форме (форма прилагается) визируется у советника Директора по организации соревнований Федерации бокса России, начальника спортивного отдела Федерации бокса России и подписывается у Директора Федерации бокса России в 5-экземплярах. 1-й экземпляр Положения о проведении соревнований хранится у начальника спортивного отдела Федерации бокса России и вывешивается на официальном сайте Федерации бокса России.
5. Региональные Федерации бокса, проводящие на территории Российской Федерации Всероссийские и Международные соревнования, обязаны **согласовать списки судейских коллегий**, обслуживающих соревнования с председателем судейской коллегии Федерации бокса России, и утверждаются у директора Федерации бокса России в 2-х экземплярах как минимум за **месяц** до проведения соревнования. (1-й экземпляр списка хранится у председателя судейской комиссии Федерации бокса России, 2-й экземпляр списка хранится у организаторов соревнований).

6. Региональные Федерации бокса, проводящие Всероссийские соревнования класса «А», обязаны оплачивать взносы утвержденные решением исполкома «Общественной спортивной федерации» за **три месяца** до проведения соревнования. Контроль за проведением Всероссийских соревнований и оплатой взносов возлагается на руководителей Межрегионального бюро Федерации бокса России в Федеральном округе или Президентов ФСО (ведомства).

7. Региональные Федерации бокса, проводящие на территории Российской Федерации Международные соревнования по боксу, включенные в календарь АИБА и ЕКБ, обязаны оплачивать взносы утвержденные решением исполкома «Общественной спортивной федерации» за **три месяца** до проведения соревнования (в сумму включен взнос в ЕКБ). Контроль за проведением Международных соревнований и оплатой взносов возлагается на руководителей Межрегионального бюро Федерации бокса России в Федеральном округе или Президентов ФСО (ведомства).

8. Региональные Федерации бокса, проводящие Всероссийские соревнования по боксу, включенные в календарь Минспорта Российской Федерации, в случае необоснованного отказа от проведения спортивного мероприятия подвергаются штрафным санкциям согласно решения исполкома «Общественной спортивной федерации» .

9. Региональные Федерации бокса, проводящие на территории Российской Федерации Международные соревнования по боксу, включенные в календарь АИБА и ЕКБ, в случае необоснованного отказа от проведения спортивного мероприятия подвергаются штрафным санкциям согласно решения исполкома «Общественной спортивной федерации».

10. Региональные Федерации бокса, проводящие Всероссийские соревнования по боксу класса «А», включенные в официальный календарь, в случае изменения сроков проведения мероприятия обязаны сообщить в Федерацию бокса России. ().
11. Ответственность за организацию и проведение Всероссийских Международных соревнований несет президент Региональной Федерации бокса, на территории которой проводится соревнование и руководитель Межрегионального бюро Федерации бокса России в Федеральном округе либо Президенты ФСО (ведомства).
12. Региональные Федерации бокса, проводящие на территории Российской Федерации Всероссийские и Международные соревнования с приглашением иностранных делегаций, обязаны в письменном виде согласовывать приглашаемые спортивные делегации с руководителем Межрегионального бюро Федерации бокса России в Федеральном округе и с Федерацией бокса России за три месяца до проведения соревнования. В случае нарушения данного пункта в адрес Региональной федерации бокса будут применены санкции вплоть до исключения из членов Федерации бокса России.
13. Региональные Федерации бокса, выезжающие на соревнования, проводимые за рубежом, обязаны согласовать выезды с руководителем Межрегионального бюро Федерации бокса России в Федеральном округе и с Федерацией бокса России за три месяца до выезда. В случае нарушения данного пункта в адрес Региональной федерации бокса будут применены санкции вплоть до исключения из членов Федерации бокса России.

ПРИЛОЖЕНИЕ VI.

Образец

ПОЛОЖЕНИЕ о проведении первенства России по боксу среди юниоров 17-18 лет (1995-1996 гг.р.)

номер-код вида спорта 0250001611Я

I. Общие положения

Первенство России по боксу среди юниоров 17 - 18 лет (1995-1996 гг.р.) (далее – соревнования) проводится в соответствии с Единым календарным планом межрегиональных, всероссийских и международных физкультурных мероприятий и спортивных мероприятий на 2013 год, с календарным планом официальных физкультурных и спортивных мероприятий межрегионального, всероссийского, международного уровня, проводимых на территории Красноярского края на 2013 год, действующими правилами по виду спорта «бокс», на основании приказа министерства спорта, туризма и молодежной политики Красноярского края от 21.01.2010 № 15-п о наделении красноярской региональной общественной организации «Федерация бокса Красноярского края» правами и обязанностями региональной спортивной федерации, а также в соответствии с решением Совета федерации бокса Красноярского края о проведении соревнований.

Соревнования проводятся с целью популяризации и развития бокса в России и ставят перед собой следующие задачи:

- повышение уровня спортивного мастерства участников соревнований;
- выполнение нормативных требований ЕВСК по присвоению спортивных разрядов;
- пропаганда здорового образа жизни среди населения и молодежи;
- выявление сильнейших спортсменов для комплектования сборной команды Красноярского края для участия в региональных и всероссийских соревнованиях.

Настоящее положение регулирует вопросы, связанные с организацией и проведением соревнований, является основанием для командирования спортсменов, тренеров и судей.

II. Руководство проведением

Общее руководство подготовкой и проведением соревнований осуществляет Федерация бокса России.

Министерство спорта, туризма и молодежной политики Красноярского края осуществляет контроль за организацией и проведением соревнований согласно спортивной программе.

Непосредственная ответственность за проведение соревнований возлагается на краевое государственное автономное учреждение «Центр спортивной подготовки» (далее – КГАУ «ЦСП»), Красноярскую

региональную общественную организацию «Федерация бокса Красноярского края» (далее – федерация) и главную судейскую коллегию (ГСК).

III. Обеспечение безопасности участников и зрителей

Соревнования проводятся на спортивном сооружении, отвечающем требованиям соответствующих нормативных правовых актов, действующих на территории Российской Федерации и направленных на обеспечение общественного порядка и безопасности участников и зрителей, при наличии актов готовности спортивного сооружения к проведению спортивных мероприятий, утверждаемых в установленном порядке.

Допуск к участию в соревнованиях осуществляется только при наличии договора (оригинала) о страховании: несчастных случаев, жизни и здоровья, который предоставляется в мандатную комиссию.

Страхование участников может производиться за счет бюджетных и внебюджетных средств, в соответствии с действующим законодательством Российской Федерации и субъектов Российской Федерации.

Соревнования проводятся при наличии медицинского персонала для оказания скорой медицинской помощи в случае необходимости.

IV. Общие сведения о спортивном мероприятии

Соревнования проводятся с 17 по 25 мая 2013 года во Дворце спорта им. Ивана Ярыгина по адресу: г. Красноярск, остров Отдыха, 12.

Программа соревнований:

17 мая – день приезда

10.00 – мандатная комиссия аккредитация;

18.00 до 20.00 – взвешивание участников;

20.30 – заседание ГСК с представителями команд (жеребьевка).

18 мая

12.00 – предварительные бои;

17.00 – торжественное открытие соревнований;
– предварительные бои.

19 по 21 мая

8.00 до 9.00 взвешивание участников;

12.00 – предварительные бои;

17.00 – предварительные бои.

22 мая

8.00 до 9.00 – взвешивание участников;

16.00 четвертьфинальные бои.

23 мая

8.00 до 9.00 – взвешивание участников;

16.00 – четвертьфинальные бои.

24 мая

8.00 до 9.00 – взвешивание участников;

16.00 – полуфинальные бои.

25 мая

8.00 до 9.00 – взвешивание участников;

13.00 – финальные бои;

- торжественное закрытие;
- отъезд участников соревнований.

Соревнования проводятся по действующим правилам федерации бокса России.

V. Требования к участникам и условия их допуска

К участию в соревнованиях допускаются сборные команды Федеральных округов, г. Москва, ДСО и ведомств (юниоры – 1995-1996 гг.р.) см. приложение № 1. Квалификационные требования к участникам – звание не ниже «Кандидат в мастера спорта России». Каждому участнику необходимо предусмотреть , шлем и майки красного, синего цвета.

VI. Заявки на участие

Предварительные заявки (Приложение) подаются в Федерацию бокса Красноярского края не позднее, чем за 30 дней до начала соревнований. Адрес инд, г. Красноярск, ул....., тел\факс 8(391)2-33-12-45.

Именные заявки подаются в мандатную комиссию непосредственно в мандатную комиссию непосредственно на соревнованиях. В мандатную комиссию подаются следующие документы:

- именные заявки на участие в соревнованиях, заверенные главным врачом врачебно-физкультурного диспансера и подписанные старшим тренером, руководителем организации;
- медицинский паспорт боксера;
- документ, удостоверяющий личность спортсмена;
- договор (оригинал) о страховании.

VII. Условия подведения итогов

Соревнования проводятся по системе с выбыванием после первого поражения.

Победители, призеры соревнований и остальные участники распределяются по занятым местам в соответствии с правилами соревнований.

На соревнованиях подводятся итоги неофициального командного зачета субъектов Российской Федерации.

Победитель неофициального командного зачета определяется по наибольшей сумме очков, набранных участниками команды:

- за первое место - 7 очков
- за второе место - 5 очков
- за третье место - 3,5 очка
- за каждую победу до полуфинала - 1 очко

При равенстве очков лучшее место присуждается команде, имеющей больше первых мест, а при равенстве этого показателя– вторых, третьих и т.д. мест.

Организационный комитет награждает кубками за 1,2,3, место команду победительницу среди субъектов Российской Федерации.

Утвержденные протоколы соревнований организаторы представляют в

бумажном и электронном виде в Департамент государственной политики развития спорта высших достижений Минспорта России и в курирующее управление ФГБУ «ЦСП» в течение 10 дней после окончания соревнований.

VIII. Награждение победителей и призеров

Победители и призеры соревнований в личном зачете награждаются грамотами, медалями министерства спорта, туризма и молодежной политики Красноярского края и призами федерации.

Команды, занявшие 1-3 место, награждаются грамотами министерства спорта, туризма и молодежной политики Красноярского края, кубками федерации.

IX. Условия финансирования

Расходы, связанные с проведением соревнований (оплата проезда, размещения, питания, работы судейской коллегии и комендантской бригады, награждение грамотами, медалями и призами, приобретение канцелярских товаров), несет КГАУ «ЦСП», Федерация бокса Красноярского края, Федерация бокса России.

Расходы, связанные с командированием команд (проезд, суточные, проживание, питание, страхование), несут командирующие организации.

ПРИЛОЖЕНИЕ VII. Оценка работы рефери и боковых судей.



ФЕДЕРАЦИЯ БОКСА РОССИИ

ПРОТОКОЛ ОЦЕНКИ РАБОТЫ РЕФЕРИ

(наименование соревнования)

Дата: _____ Бой № _____ Ринг: _____ Вес.кат. _____ кг

Рефери: _____

(Фамилия, Имя)

(город)

№	Виды нарушений	Вычет	Нарушения
1	Нечёткие команды и жесты	- 1 очко	<input type="checkbox"/> <input type="checkbox"/> <input type="checkbox"/>
2	Плохое передвижение и неправильное определение позиции	- 2 очка	<input type="checkbox"/> <input type="checkbox"/> <input type="checkbox"/>
3	Излишние остановки боя	- 1 очко	<input type="checkbox"/> <input type="checkbox"/> <input type="checkbox"/>
4	Позволяет боксёру поворачиваться или применять неразрешённые приемы	- 1 очко	<input type="checkbox"/> <input type="checkbox"/> <input type="checkbox"/>
5	Преждевременное открытие счёта при нокадауне	- 2 очка	<input type="checkbox"/> <input type="checkbox"/> <input type="checkbox"/>
6	Не даёт предупреждений при явных нарушениях, либо даёт их без необходимости.	- 4 очка	<input type="checkbox"/> <input type="checkbox"/> <input type="checkbox"/>
7	Преждевременное определение технического нокаута	- 4 очка	<input type="checkbox"/> <input type="checkbox"/> <input type="checkbox"/>
8	Преждевременная либо запоздалая дисквалификация	- 4 очка	<input type="checkbox"/> <input type="checkbox"/> <input type="checkbox"/>
9	Слишком позднее открытие счёта при нокадауне или определении ТКО	- 8 очков	<input type="checkbox"/> <input type="checkbox"/> <input type="checkbox"/>
10	Позднее обращение к врачу при травме, ТКО или нокауте	- 8 очков	<input type="checkbox"/> <input type="checkbox"/> <input type="checkbox"/>
11	На действия рефери подан обоснованный протест	- 10 очков	<input type="checkbox"/> <input type="checkbox"/> <input type="checkbox"/>
12	При наличии неопрятного внешнего вида у рефери	- 4 очка	<input type="checkbox"/> <input type="checkbox"/> <input type="checkbox"/>
13	Разговоры до, во время и после боя	- 4 очка	<input type="checkbox"/> <input type="checkbox"/> <input type="checkbox"/>
14	Уровень сложности боя: ЛЕГКИЙ - 10 очков; СРЕДНИЙ- 5 очков; ТЯЖЕЛЫЙ- 0 очков.		
15	Другие нарушения, не приведенные в перечне нарушений _____ очков		
		ИТОГО штрафных очков:	

50

-

=

(ОБЩЕЕ ЧИСЛО
ОЧКОВ)

(ИТОГО
ШТРАФНЫХ
ОЧКОВ)

(ОЧКИ РЕФЕРИ)

Замечания:

Специалист,
оценивающий работу рефери

(подпись)

(Фамилия, имя)

(город)



ФЕДЕРАЦИЯ БОКСА РОССИИ

**ПРОТОКОЛ
ОЦЕНКИ РАБОТЫ БОКОВЫХ СУДЕЙ**

(наименование соревнования)

ДАТА _____ БОЙ № _____ РИНГ _____ ВЕС.КАТ. _____ кг.

КРАСНЫЙ УГОЛ

СИНИЙ УГОЛ

(Фамилия имя боксера – город)

(Фамилия имя боксера – город)

Фамилия, Имя судьи №1 _____ Город _____

Фамилия, Имя судьи №2 _____ Город _____

Фамилия, Имя судьи №3 _____ Город _____

Фамилия, Имя судьи №4 _____ Город _____

Фамилия, Имя судьи №5 _____ Город _____

№	НАРУШЕНИЯ	Вычет	БОКОВЫЕ СУДЬИ				
			№ 1	№ 2	№ 3	№ 4	№ 5
1	Расхождение 4-1 в раунде	- 4 очка					
2	При наличии неопрятного внешнего вида у судей	- 4 очка					
3	Разговоры до, во время и после боя	- 4 очка					
4	Расхождение 4-1 в окончательном результате	- 8 очков					
5	Расхождение в общей оценке боя	- 10 очков					
Общий вычет:							

ОЦЕНКА СУДЕЙ					
№ Судьи	№ 1	№ 2	№ 3	№ 4	№ 5
Общее кол-во очков	50	50	50	50	50
-(минус штраф.очки)					
ОБЩАЯ ОЦЕНКА=					

Замечания:

Специалист,
оценивающий работу
судей

(подпись)

(Фамилия имя)

(город)

ПРИЛОЖЕНИЕ VIII. Положение о рейтинге рефери и судей по итогам работы за год.

Итоги конкурса рефери и судей определяются судьейской комиссией в конце года и утверждаются на заседании исполкома ОСФ.

Условия проведения конкурса

А. Результаты участия в конкурсе определяются по сумме баллов, набранных каждым судьей при обслуживании:

1. Всероссийских соревнований (Чемпионатов, кубков, первенств, турниров класса "А", региональных соревнований);

2. Международных соревнований и турниров, в которых участвуют члены сборных команд России всех возрастов;

Б. Баллы начисляются при условии оценки за судейство не ниже "Отлично".

В. За неявку на соревнования или самовольный отъезд до окончания турнира без уважительной причины с участника конкурса снимается 16 баллов. При подобных повторных нарушениях судья исключается из списка не менее чем на два года.

Г. При равенстве баллов преимущество получает судья, имеющий лучший результат на Чемпионате России.

Д. 10 лучших судей России, определенных по итогам конкурса, получают преимущественное право на судейство международных соревнований в составе спортивных делегаций России.

Е. Участникам конкурса за судейство каждого соревнования баллы начисляются согласно следующей таблице:

Наименование соревнования	Занятое место	Взрослые и юниоры	Юноши	Турниры класса «А»	Чемпионаты (первенства) регионов и ведомств
Олимпийские игры	Участие	20			
Чемпионат мира	Участие	20	16		
Чемпионат Европы	Участие	16	14		
Международные турниры	Участие	3	3		
	1	16	16	5	7
	2	13	13	3	5
	3	11	11	2	3
	4	10	10	0	0
	5	9	9	0	0

Всероссийские соревнования	6	8	8	0	0
	7	7	7	0	0
	8	6	6	0	0
	9	5	5	0	0
	10	4	4	0	0
	11	3	3	0	0
	12	2	2	0	0
	13 и ниже	1	1	0	0

А. Для получения указанных баллов судья должен отработать количество раундов, определяемых по формуле:

$$R = \frac{N \text{ боев за соревнования} * 6}{N \text{ рабочих судей на соревнованиях}} * \text{кол} - \text{во раундов} * 0,9$$

N – количество. Судья, отсудивший меньшее количество раундов, получает 1 балл.

Б. Сумма баллов определяется по трем лучшим результатам, показанным судьей за год. За судейство Региональных Чемпионатов и первенств, Чемпионатов и первенств Ведомственных соревнований, турниров класса "А", равно как Международных турниров, баллы начисляются без ограничений сверх трех лучших показанных результатов.

В. Судьям, выполняющим обязанности Главного судьи, Технического делегата или заместителя Главного судьи, начисляются баллы, соответствующие первому месту на данных соревнованиях, но не более одного раза в год.

Г. Судьи, занявшие по итогам конкурса с 1 по 30 места, получают право сдавать экзамен на международную категорию.

ПРИЛОЖЕНИЕ IX. КОДЕКС ПОВЕДЕНИЯ СУДЕЙ

Федерация бокса России (ФБР) настоящим просит Вашего согласия с приведенным ниже «Кодексом поведения», который будет применяться в течение всего турнира

(Название и сроки турнира).

Принцип 1: Я не буду получать от кого бы то ни было никаких денег, и принимать никаких подарков, которые могли бы рассматриваться как подкуп, кроме тех, которые полагаются от Оргкомитета соревнований как официальные сувениры.

Принцип 2: Я не буду находиться под влиянием алкоголя в течение всего турнира _____

(указать название турнира).

Принцип 3: Я не буду нарушать норм общественного поведения в моих отношениях с представителями местной стороны и другими представителями команд - участниц.

Принцип 4: Я не буду пользоваться мобильными средствами связи, и носить их с собой внутри арены соревнований, включая ноутбук и планшет.

Принцип 5: Я буду присутствовать на ежедневных совещаниях, организуемых для рефери и судей, в течение всего турнира

(указать название турнира).

Принцип 6: Я буду готов выполнить свои обязанности на соревнованиях, как того потребует Супервайзер и Главный судья соревнований.

Принцип 7: Я не буду участвовать в заговоре или сотрудничать с какой - либо стороной путем нарушения настоящих Правил соревнований.

Принцип 8: Я не буду участвовать в заговоре или сотрудничать с какой - либо стороной путем подсуживания и нарушения мной судейских обязанностей.

Принцип 9: При выполнении своих судейских обязанностей я не буду разговаривать с кем - либо по вопросам, связанными с данным турниром, на соревнованиях и в каком - либо другом месте, в течение всего турнира, особенно с лицами из моей территориальной организации и физкультурного ведомства, представителями СМИ и публикой.

Принцип 10: Я не буду вести себя непочтительно по отношению к ОСФ.

Принцип 11 Я не буду курить внутри арены соревнований.

Принцип 12: Я буду соблюдать этические нормы и не буду их нарушать.

Я согласен, что факт любого нарушения этих норм будет предметом рассмотрения дисциплинарной комиссии и Исполкома ОСФ и может привести к немедленным санкциям в отношении меня. Настоящим я выражаю свое согласие с требованиями ОСФ.

Дата: ____ / ____ / ____

Фамилия, Имя

Должность

Подпись